

**märklin**

**märklin**  
my world

**3+**

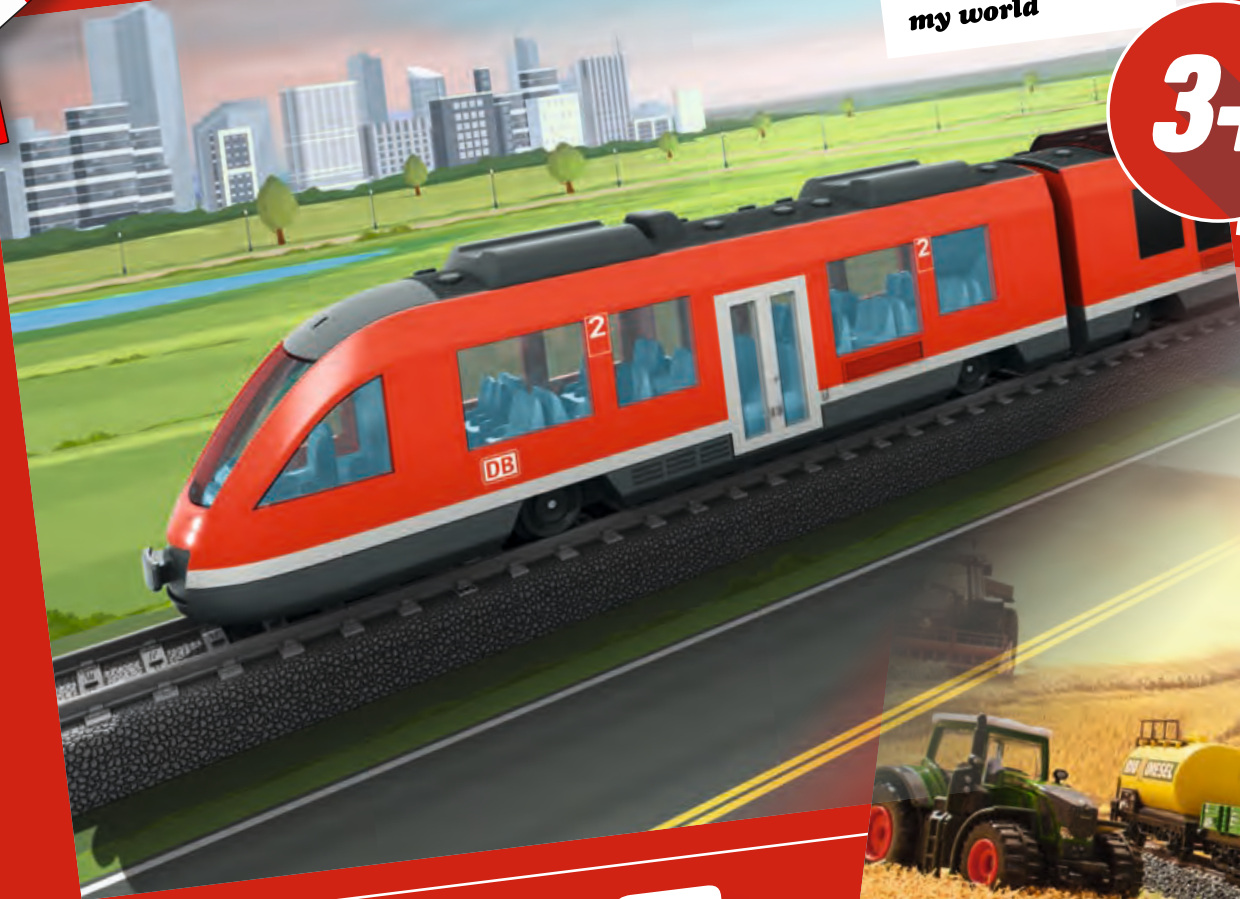

**märklin**  
START UP



**2025**  
KATALOG

**6+**





## MÄRKLIN MY WORLD x MÄRKLIN START UP

Hallo liebe Eltern, Großeltern, Tanten, Onkel und kleine Eisenbahnfreunde!

Das ist unser Märklin Katalog für Kinder. Hier sind die beiden Sortimente mit Spielzeugeisenbahnen für Kinder ab 3 Jahren und Modelleisenbahnen für Kinder ab 6 Jahren in einem gemeinsamen Katalog zusammengefasst. So können unsere kleinsten Eisenbahnfreunde in ihren Märklin my world Lieblingsmodellen stöbern und dabei schon erste Blicke auf die Märklin START UP Modelle für später werfen. Das ist praktisch, denn sie können Opa und Oma gleich zeigen, welche Modelle noch gebraucht werden und wie die Eisenbahn in den nächsten Jahren aussehen soll.

Wir wünschen viel Spaß beim Blättern und hoffen, dass unsere Auswahl an tollen Produkten gefällt!

Übrigens: haltet die Augen offen für unser kleines Gewinnspiel!



**NEW!**  
Neu!  
An diesem Symbol erkennst du die neuen Artikel, die ab 2025 in das Sortiment kommen. Sei gespannt!





# Willkommen in der Welt von Märklin my world!

Mit der Märklin my world Spielzeugeisenbahn für Kinder ab 3 Jahren fällt der Start ganz leicht: Mit dem Sortiment Märklin my world können Kinder in verschiedene Themenwelten mit tollen Zügen, großen Gebäuden und viel Zubehör eintauchen. Dabei können Gleise verlegt, Bahnhöfe gebaut, Signale gestellt und durch Tunnel gefahren werden. Dabei sind die Kinder kreativ und lernen spielend ihre Hände einzusetzen.

Die Lokomotiven sind batterie- oder akkubetrieben, haben Licht und spielen verschiedene Sounds. Magnetkupplungen sorgen dafür, dass die Wagen blitzschnell ankuppeln und ein langer Zug gebildet werden kann. Der kabellose Power Control Stick ist extra für kleine Hände gemacht – mit ihm lassen sich der Zug, das Licht und alle Sounds steuern.

Die Gleise sind komplett aus Kunststoff, haben keine scharfen Kanten, Spitzen oder metallischen Teile und führen keinen Strom. Trotzdem lassen sie sich an das bekannte Märklin C-Gleis anstecken und ermöglichen so die einfache Überfahrt auf die Anlage vom Papa oder Opa.

## Pädagogisch Wertvoll – Spielen macht schlau!



Kreativität



Motorik



Logisches Denken



### Lichtfunktion

Alle Züge sind mit schaltbarer Frontbeleuchtung ausgestattet.



### Soundfunktion

Alle Züge sind mit Soundfunktionen ausgestattet.



### Abnehmbares Dach

Bei diesen Fahrzeugen lässt sich das Dach abnehmen.



### Maßstab H0/1:87

Alle Züge in der Spurweite H0 (16 mm) / 1:87 und daher auch auf allen H0-Anlagen einsetzbar.



### Wasserspritzfunktion

Manuell bedienbare Wasserspritze.



### Akkubetrieb

Diese Züge sind mit einem wiederaufladbaren Akku und USB-Ladekabel ausgestattet.



### Batteriebetrieb

Diese Züge sind batteriebetrieben.



### Magnetkupplungen

Kindgerechte Magnetkupplungen an allen Loks und Wagen.



### Dampfender Schornstein

Dampfentwickler auf Wasserbasis.



### Be- und entladen

Diese Fahrzeuge lassen sich beladen und entladen.



**29347 Startpackung „Autotransport“**

- Schnelles Aufladen des Akkus durch das USB-Ladekabel.
- Starke Diesellokomotive mit verschiedenen Sounds und Licht.
- Schiebewandwagen mit verladbarer Transportbox.
- Autotransportwagen mit klappbarer Verladerampe.
- Autos und Ersatzräder für zusätzliche Spielmöglichkeiten.

Ideale Erweiterung durch die Ergänzungspackung Verladung 44347.



€ 89,99\*

**Über die Schiene auf die Straße**

Das Autohaus erwartet freudig die Lieferung der beiden Sportwagen. Dein Güterzug mit der kraftvollen Diesellokomotive transportiert die beiden edlen Luxuskarossen auf dem speziellen Autotransportwagen sicher über die Schienen. Natürlich versorgst du deine Kunden auch gleich mit dem wichtigen Zubehör. Im Schiebewandwagen bringst du neue Reifen samt Gitterbox gleich mit.



184 x 86 cm / 72" x 34"

14x 12x 1x 1x 2x

48 cm / 18-7/8"



**Mehr Vielfalt und Spielspaß für Logistikprofis**

Mit dem Kranwagen bewegst du auch die schwersten Güter mühelos. Einfach die Verladestützen ausfahren und schon geht es los. Den 40-Fuß-Container samt Tragwagen kannst du dank des beigefügten Stickerbogens so gestalten, wie du ihn gerade einsetzen möchtest. Ob als Einsatzzentrale deiner Feuerwehr, als Büro deiner Bauleitung auf der Baustelle oder einfach nur als Gepäckcontainer – deiner Fantasie sind keine Grenzen gesetzt.

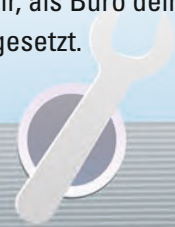

AUTO SERVICE & REPAIR

P12

**44347 Ergänzungspackung Verladung**

- Vielfältige Spielmöglichkeiten durch Container und Kran.
- Gleismaterial abgestimmt zur perfekten Ergänzung aller gängigen Gleisbilder im Märklin my world Sortiment.
- Individuelle Gestaltungsmöglichkeit des Containers durch das Aufkleben von Stickern.



€ 29,99\*

**44145 Schiebewandwagen**

- Der Schiebewandwagen kann geöffnet werden.
- Ausreichend Platz im Innenraum zum Beladen.
- Kindersichere Magnetkupplungen.
- Vielseitig verwendbarer Wagen – ideal zur Ergänzung von Güterzügen.



17 cm / 6-11/16"



€ 14,99\*



Die Ergänzungspackung ist die ideale Erweiterung zu den Startpackungen 29346 und 29347.



1x 4x 1x 1x



17 cm / 6-11/16"

17 cm / 6-11/16"



## Alle einsteigen, wir fahren in die Stadt!

Es gibt viel zu erleben, denn jetzt kannst du jeden Tag mit dem Nahverkehrszug „LINT“ unterwegs sein. Ganz schnell bist du selber der Zugführer oder fährst gemeinsam mit deinen Freunden - so wie du willst. Und dank des Akkus musst du dir wegen des Lichts und der Hupe nie Gedanken machen. Der Zug kann einfach über das beigelegte Ladekabel wieder aufgeladen werden.

Märklin Power Control Stick – Ideal für Kinderhände

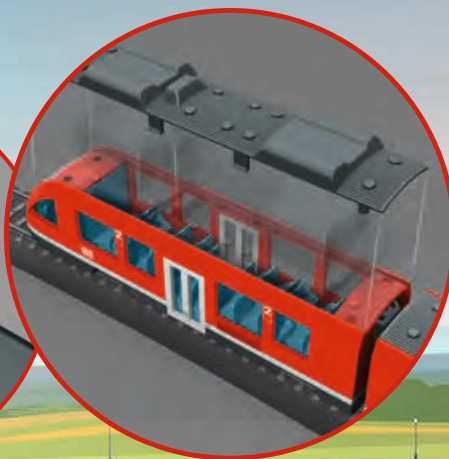

**märklin**  
my world

3+

**NEW!**

### 29113 Startpackung Nahverkehrszug „LINT“

- Schnelles Aufladen des Akkus durch das USB-Ladekabel.
- Abnehmbares Dach und Inneneinrichtung für noch mehr Spielspaß.
- Kindersichere Magnetkupplungen.
- Sehr realistisches Zugdesign.



€ 79,99\*

184 x 86 cm / 72" x 34"

14x

12x

1x

1x

2x



32 cm / 12 1/2"



### 23302 Kunststoffgleis-Ergänzungspackung Gleiswendel

- Großes Ergänzungsset mit 24 Gleisen, 6 Adapterbausteinen und 48 Bausteinen.
- Optimale Ergänzung für jede my world Hochbahn.
- Einfacher Aufbau.

€ 29,99\*

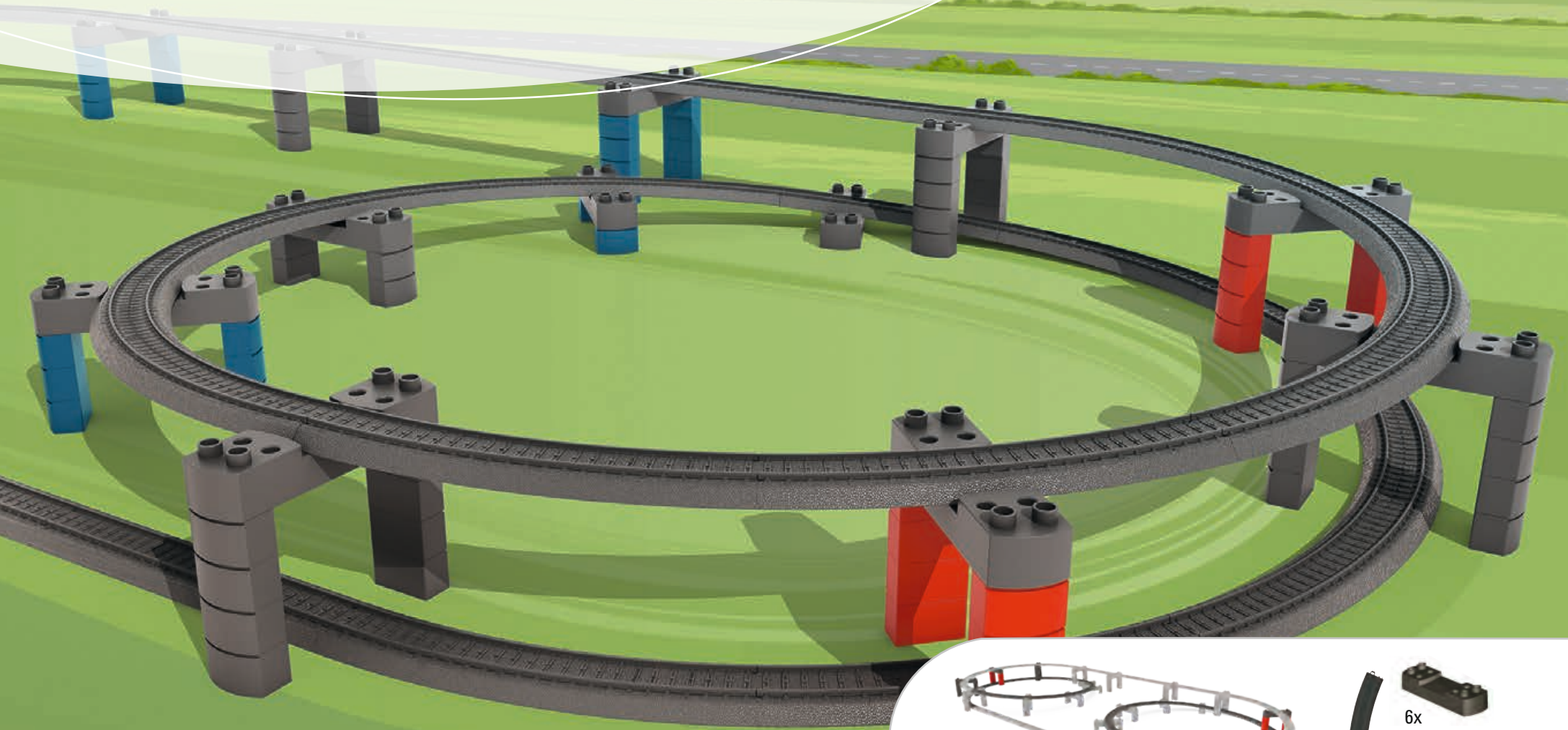

Gleisbild: Hochbahn + 23302

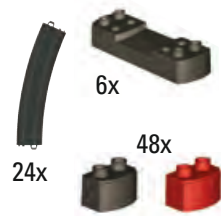

### 72218 Baustein-Set Hochbahn-Brücke

- Großes Brücken-Set mit insgesamt 37 Teilen.
- Optimale Ergänzung für jede my world Hochbahn.
- Einfacher und schneller Aufbau.

€ 16,99\*

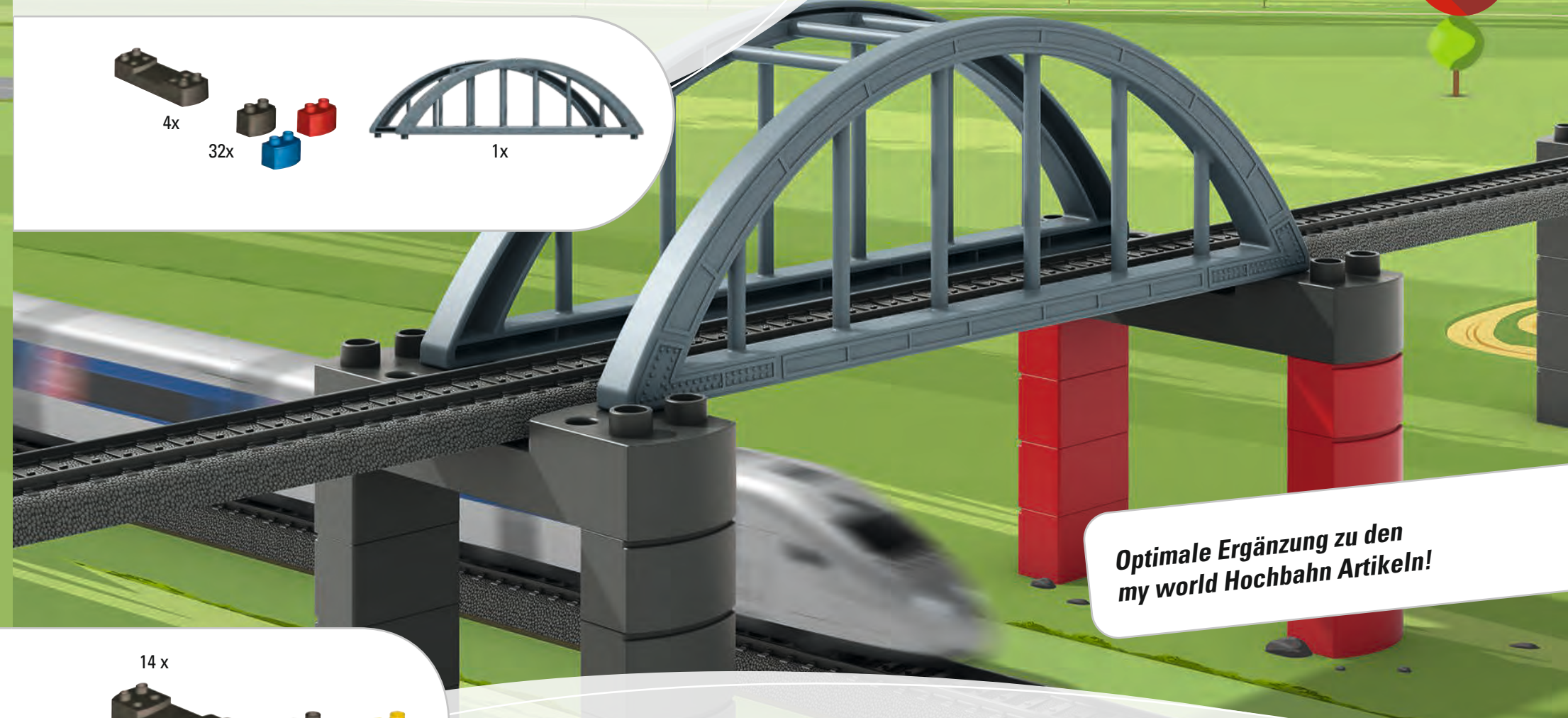

Optimale Ergänzung zu den my world Hochbahn Artikeln!

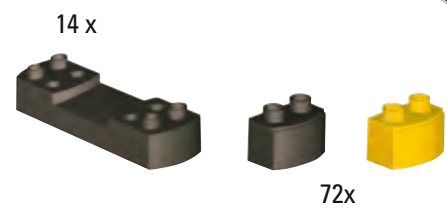

### 72221 Baustein-Set Hochbahn Steigung und Gefälle

- Großes Baustein-Set mit insgesamt 86 Teilen.
- Mache Deine Startpackung zur Hochbahn!

€ 19,99\*



Passend zur Themenwelt Containerlogistik ist ein Hafenkran und Frachtschiff unter der Artikelnummer 72223 erhältlich.

### Der kraftvolle Logistikprofi!

Im Hafen liegt das Schiff vor Anker und wartet schon auf deine Ladung. Dank der kraftvollen Elektrolok „Vectron“ transportierst du deine Fracht mit dem Güterzug schnell und pünktlich zur Verladestation. Kaum hat der Ozeanriese sein Ziel erreicht, bringt dein Güterzug alle Waren zum finalen Bestimmungsort.

#### 29349 Startpackung „Containerlogistik“

- Schnelles Aufladen des Akkus durch das USB-Ladekabel.
- Stickerbogen mit verschiedenen Aufklebern.
- Container zum Beladen.
- Kranwagen zur magnetischen Verladung der Container.



€ 89,99\*

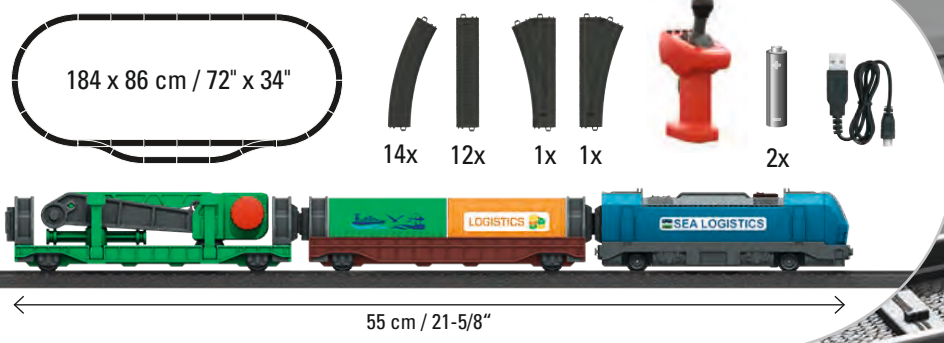

55 cm / 21-5/8"

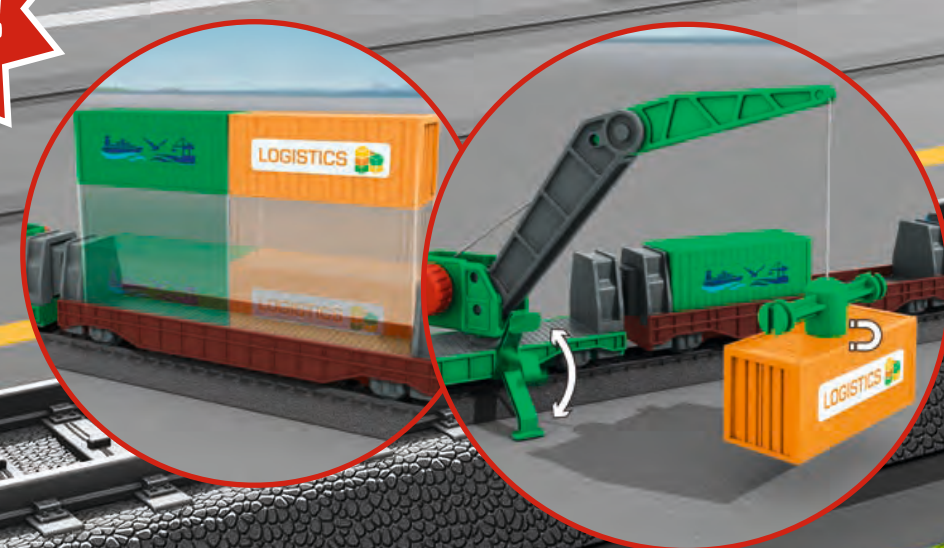

**Mehr Schienen, mehr Spaß!**  
Wenn du noch mehr verschiedene Strecken fahren möchtest, kannst du die Startpackung sofort mit der Gleisergänzungspackung 23400 erweitern.



### 72223 Frachtschiff und Hafenkran

- Frachtschiff mit vielen Beladungsmöglichkeiten.
- Frachtschiff ist schwimmfähig, auch zum Spielen in der Badewanne geeignet, mit zwei kleinen Rettungsboote zum Wasserspritzen.
- Hafenstation mit Kran als zentrales Spielelement.
- Inklusive LKW mit Container Auflieger.
- Maximales Spielvergnügen durch kindgerechten, steckbaren Bausatz mit vielerlei Spielmöglichkeiten.
- Hafenstation kompatibel mit dem Majorette Creatix Straßensystem.

Das Frachtschiff und die Hafenstation mit dem Kran sind die ideale Ergänzung zur Startpackung 29342 und 29349.



€ 39,99\*

#### Hafenkran

38 x 27 x 21 cm / 15" x 11" x 8"



#### Frachtschiff

35 x 18 x 23 cm / 14" x 7" x 9"



### In die weite Welt hinaus

Ganz schön viel los im Hafen. Im Minutentakt erreicht neue Fracht deine Verladestation. Über eine Rampe fahren LKW direkt in den Bauch des Frachtschiffs. Die Güterzüge werden über den massiven Kran entladen. Er hebt auch die schwersten Container vom Wagon und verstaut sie präzise im Frachtraum des Schiffs. Alles an Bord? Na dann: Leinen los!





**Ohne Tunnel macht's doch keinen Spaß!**

Kindgerechter Eisenbahntunnel aus stabilem Kunststoff gefertigt. Bergtunnel mit 2 gemauerten Eingangsportalen. Der Tunnel lässt sich aus 2 Teilen kinderleicht zusammenstecken und ist daher für Kinder ab 3 Jahren geeignet.

**72202 Tunnel**

- Ideale Ergänzung auf allen Strecken.
- Robust und kinderleichter Aufbau.
- Tunnel aus 2 steckbaren Teilen.

€ 11,99\*



**72201 Batteriebetriebenes Signal**

- Wechselndes Lichtsignal – per Knopfdruck oder automatisch nach 7 Sek.
- Batterien inklusive.
- Lässt sich überall platzieren.

 € 11,99\*



2x

**NEW!**

**23402 Drehscheibe**

- Bausatz aus wenigen steckbaren Teilen
- bestens geeignet für Kinder ab 3 Jahren.
- Die 6 Gleisanschlüsse können individuell platziert werden.
- Kindgerechte manuelle Bedienung.
- Durchmesser 36 cm und dadurch für alle Märklin my world Fahrzeuge geeignet.

Die Drehscheibe mit ihren beliebig platzierbaren Gleisanschlüssen passt perfekt in das Zentrum einer jeden Märklin my world Bahn.

€ 29,99\*



ø 36 cm / 14-3/16"

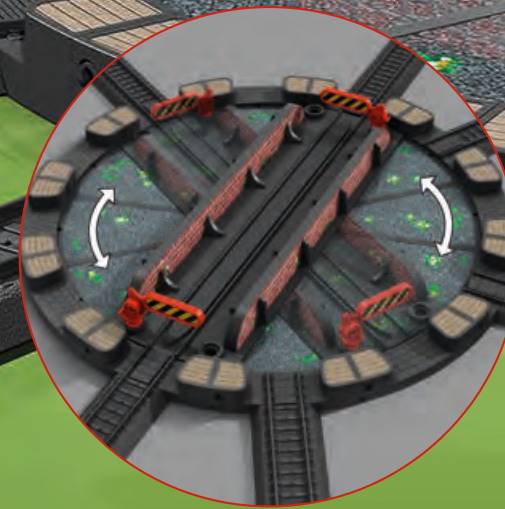
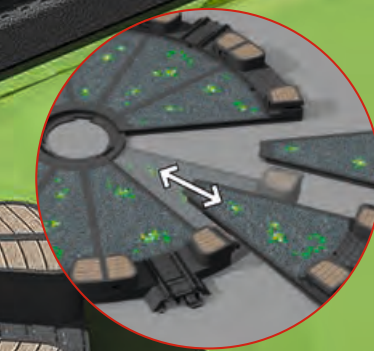



**29348 Startpackung „Glacier Express“**

- Schnelles Aufladen des Akkus durch das USB-Ladekabel.
- Elektrolokomotive mit Glacier Express typischen Sounds und Licht.
- Alle Wagen mit abnehmbarem Dach und Inneneinrichtung.
- Kindersichere Magnetkupplungen.
- Sehr realistisches Zugdesign.



€ 89,99\*

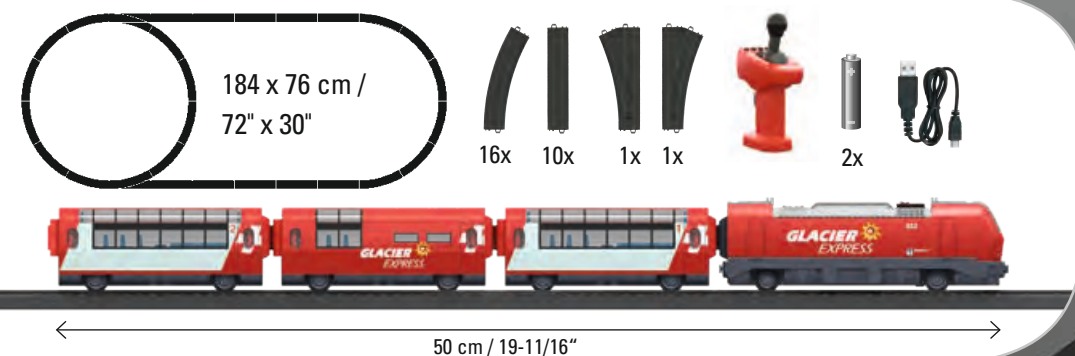

**Im Panoramazug durch die Berge**

Deine Fahrgäste genießen die herrliche Kulisse der Schweizer Alpen durch die riesigen Fenster der beiden Panoramawagen. Die frische Bergluft macht natürlich hungrig. Im Speisewagen verwöhnst du deine Passagiere mit landestypischen Spezialitäten. Und während die Mitreisenden beim Anblick von Bergen und Tälern herrlich entspannen, überwindet der Glacier Express dank der starken Elektrolok scheinbar mühelos die enormen An- und Abstiege.



### Großbaustelle

Hier wird gebaggert, gesägt, gehämmert und an allen Ecken etwas auf- oder abgeladen. Dein Bagger fährt in Position und schon schiebt sich der Baustellenzug mit neuem Beton und Sand um die Kurve. Das Signalhorn an deiner Lokomotive ertönt und alle Bauarbeiter wissen, was zu tun ist.

#### 29346 Startpackung „Baustelle“

- Schnelles Aufladen des Akkus durch das USB-Ladekabel.
- Spannende Baustellen sounds und Lichtfunktion.
- Funktionelle Güterwagen zum Be- und Entladen.
- Betonmischwagen mit rotierendem Behälter zum Öffnen, inklusive Kügelchen als Beladung.
- Inklusive Baustellenfahrzeug.



Sieh das Set in Action!



**Mehr Schienen, mehr Spaß!**  
Wenn du noch mehr verschiedene Strecken mit deinem Baustellenzug fahren möchtest, kannst du die Startpackung sofort mit der Gleisergänzungspackung 23400 erweitern.



### Großbaustelle

Als Kranführer hast du alles im Blick und siehst, wie du alles punktgenau absetzen musst. Mit dem langen Kran-Ausleger und der kräftigen Greifklammer bekommst du alles zu packen. Gerade sind es noch schwere Wandelemente, als über Funk sich der Baustellenzug mit neuem Beton und Sand zur Entladung anmeldet.

### 72222 Baustellen Station

- Komplette Baustellen Station als Bausatz.
- Verschiedene Aufbaumöglichkeiten.
- Großer drehbarer Baustellenkran.
- Baustellenwände mit Fenster zum Versetzen.
- Baustellentunnel.
- Auf zwei Ebenen kann der Baustellenzug heran fahren.
- Gesamtes Set in cooler Baustellen-Optik.
- Viele weitere Spielfunktionen.
- Zusätzlich mit Baustellenfahrzeug.



€ 39,99\*

77 x 45 x 37 cm / 30" x 17" x 15"



1x

### Hier muss der große Kran ran!

Gemeinsam mit der Startpackung "Baustellenzug" (29346) und dem schwenkbaren Kranwagen (44118) entsteht eine beeindruckende Spielwelt, die Dich begeistern wird.



**44122 Containerwagen**

- Güterwagen mit 2 abnehmbaren Containern.
- Individuelle Gestaltungsmöglichkeit des Wagens durch das Aufkleben von Stickers.
- Container können mit dem Kranwagen und dem Hafenkran magnetisch verladen werden.
- Container zum Öffnen und Beladen.



 € 14,99\*

**44118 Kranwagen**

- Drehbarer Kran mit Handkurbel und Magnet.
- Magnetische Verladebox zum Absetzen und wieder Anheben.
- 4 Verladestützen zum Stabilisieren beim Verladen.
- Kranarm und Verladestützen sind für die Fahrt einklappbar.



 € 14,99\*

**3+**

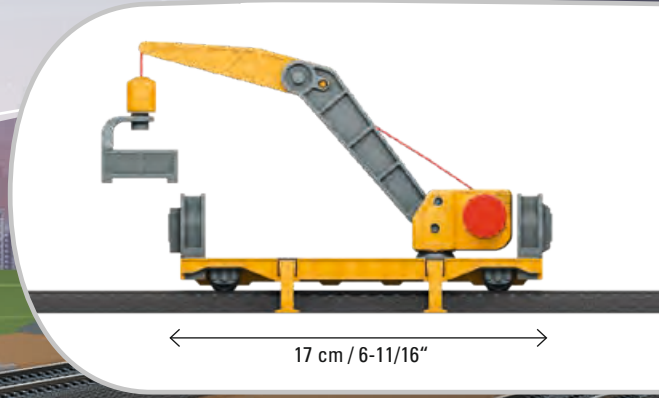



**Willkommen auf dem bunten Bauernhof...**

Auf dem Bauernhof gibt es viel zu entdecken und zu erleben. Öffne die Stalltüren und lasse die Schafe auf die Weide oder reite mit deinem Pferd zu den Feldern. Bald kommt das Stroh für den Heuboden. Gut, dass du eine Seilwinde hast und der Zug direkt bei dir hält.

**72212 Bauernhof**

- Maximales Spielvergnügen durch 4 verschiedene Aufbaumöglichkeiten.
- Fantasiereiches Spielen.
- Bauernhof mit Tierfiguren, Ställen, Strohballen und einem Futtersilo zum Beladen von Güterwagen.

€ 39,99\*

45 x 38 x 22 cm / 17" x 15" x 8-5/8"





### Noch mehr Spaß mit dem ICE 3

Du bist bereit für die rasante Reise. Du hast den Finger schon am Knopf deines Märklin Power Control Sticks. Vor der Abfahrt überzeugst du dich davon, dass alle Passagiere ihren Platz gefunden haben.

Alles klar? OK! Und los geht's!

**märklin**  
my world

3+



### 29430 Startpackung „ICE 3“

- Mit verschiedenen Sounds und Licht.
- Kindersichere Magnetkupplungen.
- Sehr realistisches Zugdesign.
- Robust und batteriebetrieben.



€ 79,99\*

Für den Spielspaß von Anfang an sind im Set Kunststoffgleise für ein großes Gleisoval mit Weichen enthalten.

Sieh das Set in Action!

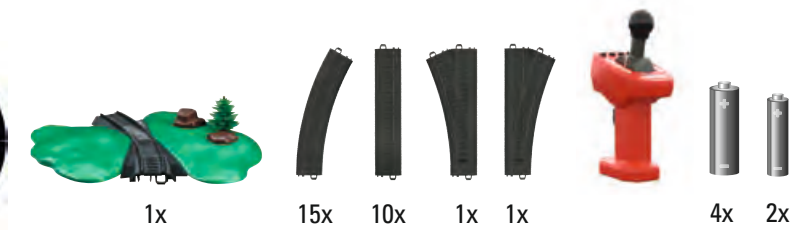
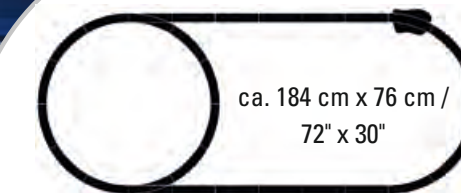

48 cm / 18-7/8"



**44124 Personenwagen „Bord Restaurant“**

- Abnehmbares, transparentes Dach.
- Wagen mit Inneneinrichtung sorgt für hohen Spielwert.
- Ideale Ergänzung zur Startpackung ICE 3.
- Kindersichere Magnetkupplungen.



€ 8,99\*



11,2 cm / 4-3/8"

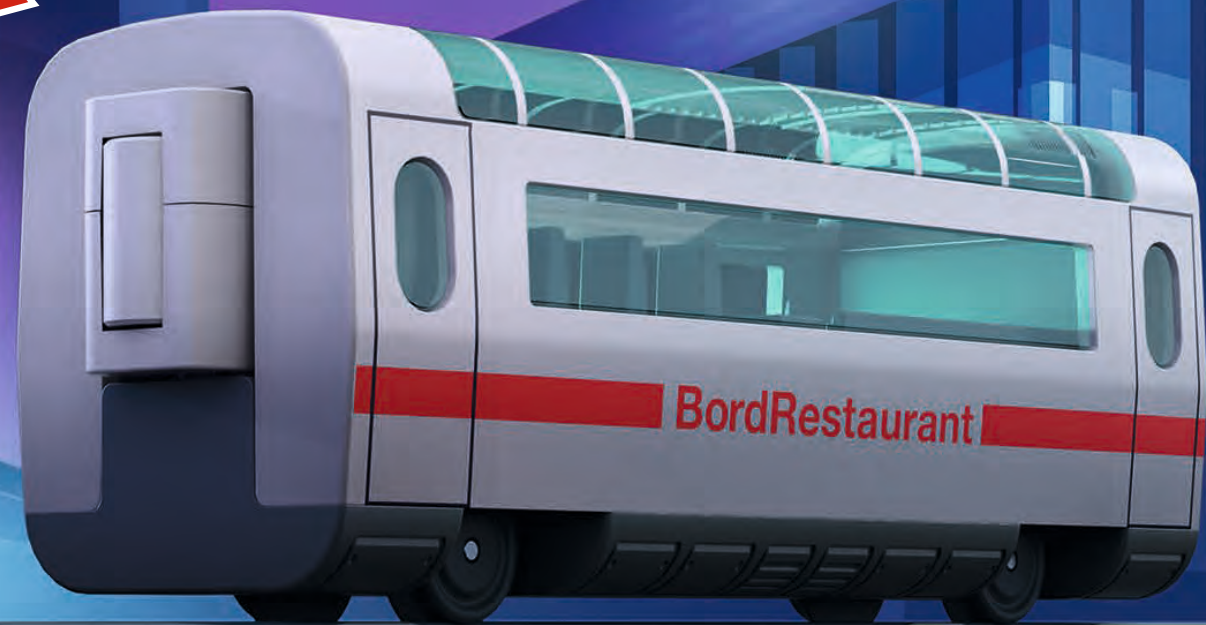

**44115 Schlafwagen „Night Line“**

- Abnehmbares Dach.
- Wagen mit Inneneinrichtung.
- Kindersichere Magnetkupplungen.
- Ideale Ergänzung zur Startpackung ICE 3.
- Bedruckung, die im Dunkeln leuchtet.



€ 8,99\*

Glow in the dark!



**44123 Ergänzungswagen zum ICE 3**

- Wagen mit abnehmbarem Dach.
- ICE Großraumwagen mit Inneneinrichtung.
- Kindersichere Magnetkupplungen.
- Ideale Ergänzung zur Startpackung ICE 3.



€ 8,99\*



11,2 cm / 4-3/8"

11,2 cm / 4-3/8"



**märklin**  
my world

3+



**29406 Startpackung „TGV“**

- Mit verschiedenen Sounds und Licht.
- Kindersichere Magnetkupplungen.
- Sehr realistisches Zugdesign.
- Robust und batteriebetrieben.
- Aufkleber für unterschiedliche Zuggestaltungen.

€ 79,99\*



**Oh, là, là - der französische Doppeldecker**

Herrscht auf deiner Modellbahn auch wieder Hochbetrieb? Mit den doppelstöckigen Wagen des französischen Hochgeschwindigkeitszugs TGV Duplex transportierst du noch mehr Passagiere durch dein Kinderzimmer. Und bringst noch mehr Abwechslung auf die Schiene: Die neue Farbvariante und die Sticker machen den TGV Duplex zum echten Hingucker!

SNCF und TGV sind eingetragene Handelsmarken der SNCF. TGV® ist Eigentum der SNCF. Jedes Recht auf Vervielfältigung wird vorbehalten.

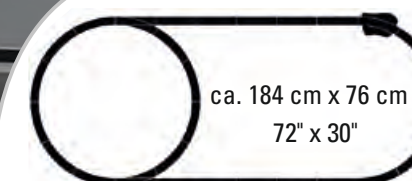

1x



15x

10x

1x

1x



4x

2x



63 cm / 24-3/4"



### Egal ob drinnen oder draußen!

Ob frisches Wasser für die Blumen oder Baumaterial für deine Sandburg. Hier findest du genau den richtigen Wagen!

#### 44100 Ergänzungswagen-Set

Mit Paketen und Säcke als Beladung.

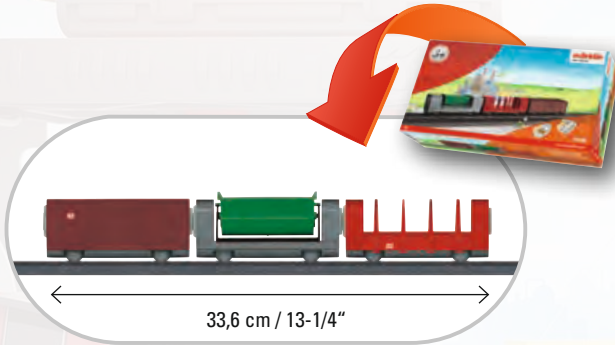

€ 20,99\*

#### 44141 Kippwagen

Individuelle Gestaltungsmöglichkeit des Wagens durch das Aufkleben von Stickern.

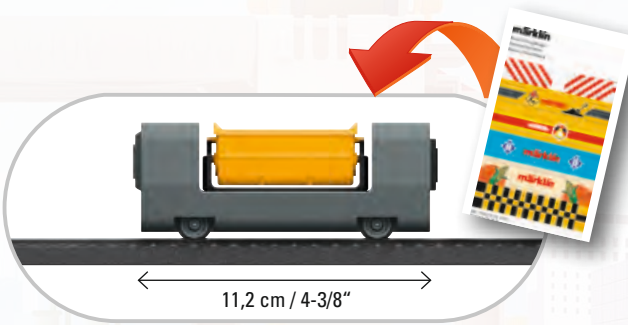

€ 8,99\*

#### 44142 Kesselwagen

Kessel des Wagens mit Glitzereffekt. Individuelle Gestaltungsmöglichkeit des Wagens durch das Aufkleben von Stickern.

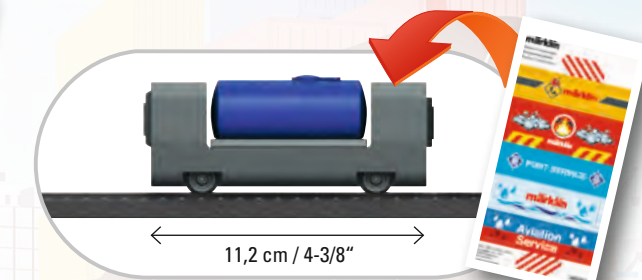

€ 8,99\*

#### 44143 Offener Güterwagen

Individuelle Gestaltungsmöglichkeit des Wagens durch das Aufkleben von Stickern.



€ 8,99\*

#### 44104 Rungenwagen

Kinderleichtes Kuppeln durch die Verwendung von Magnetkupplungen.

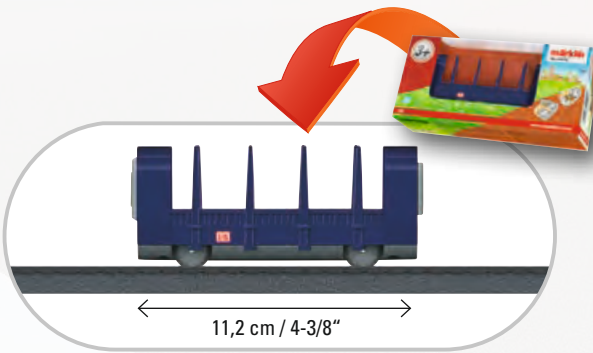

€ 8,99\*

#### 44107 Adapterwagen

Adapterwagen für alle anderen Märklin H0 Modelleisenbahn Loks und Wagen.

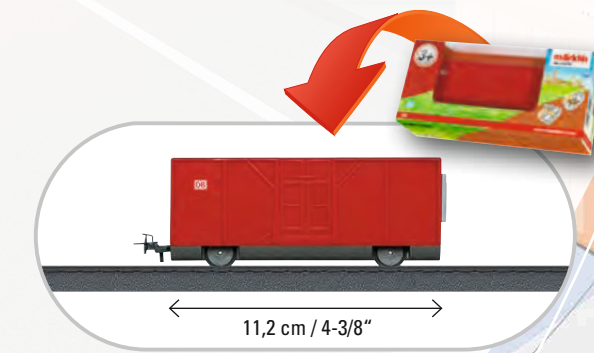

€ 8,99\*

#### 72213 Bahnsteig mit Lichtfunktion

- Bausatz aus wenigen steckbaren Teilen – bestens geeignet für Kinder ab 3 Jahren.
- Die Lichtfunktion am Bahnsteig sorgt für maximales Spielvergnügen.
- Batterien sind im Lieferumfang enthalten.



€ 16,99\*



2x

**märklin**  
my world

3+





€ 14,99\*

**23400 Kunststoffgleis-Ergänzungspackung**

**Inhalt:** 8 gerade Gleise, 4 gebogene Gleise, 1 Weiche links und 1 Weiche rechts aus stabilem, kindgerechten Kunststoff gefertigt. Anleitung mit verschiedenen Aufbaumöglichkeiten liegt bei.



8 x      1 x      1 x      4 x

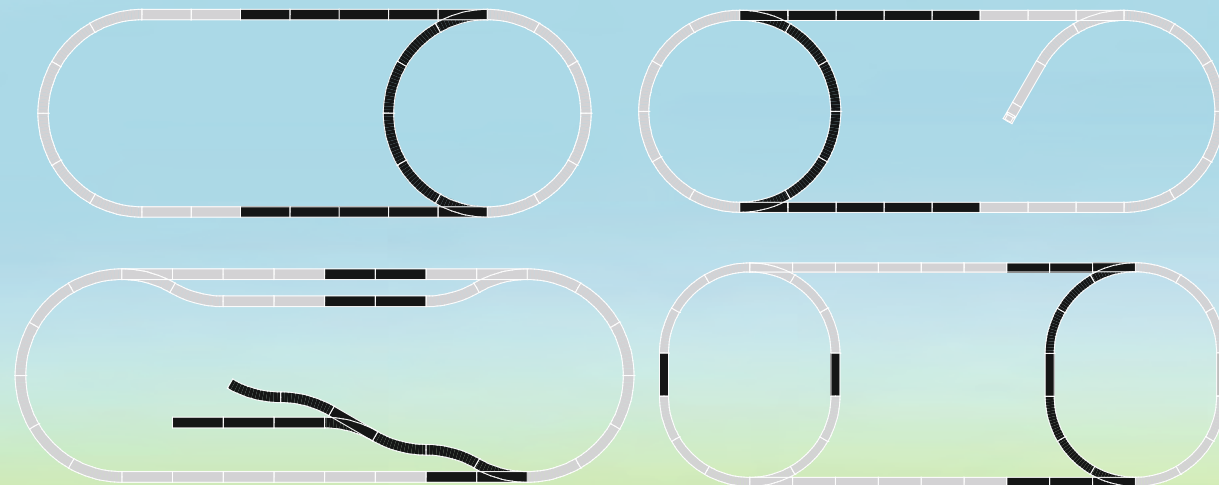

**Aufbaumöglichkeiten:**

**Schwarz:** Gleise aus der Ergänzungspackung  
**Grau:** Gleise schon vorhanden

Hier geht es zum Erklärungsvideo:



**23130 Kunststoffgleis gebogen**

**Inhalt:** 6 Stück, Radius 360 mm / 30°  
12 Stück ergeben einen Kreis.

€ 5,99\*

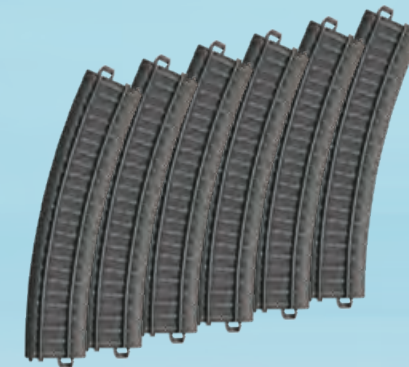

**23180 Kunststoffgleis gerade**

**Inhalt:** 6 Stück, Länge 180 mm.

€ 5,99\*

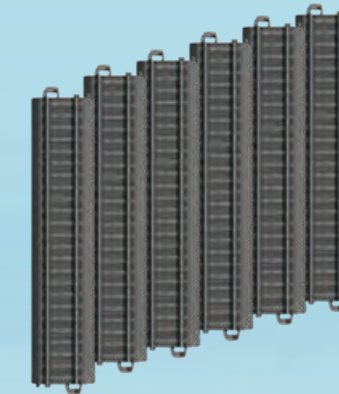

**23978 Kunststoffgleis Prellbock**

**Inhalt:** 3 Stück, Länge 90 mm.

€ 5,99\*



**23303 2 Kunststoffgleis Kreuzung**

Ein Set aus zwei Gleiskreuzungen, die das my world Gleissortiment um viele Aufbaumöglichkeiten erweitern. Die my world Gleisstücke sind aus stabilem, kindgerechten Kunststoff gefertigt.

€ 5,99\*



**23401 Kunststoffgleis Weichen-Set**

**Inhalt:** 1 Weiche links, 1 Weiche rechts und 2 gebogene Gleise aus stabilem, kindgerechten Kunststoff gefertigt.

€ 5,99\*



**72240 Aufgleishilfe**

Mit der Aufgleishilfe lässt sich jeder Wagen kinderleicht auf die Gleise stellen. Sie passt zu jeder Startpackung und kann eingebaut werden, wo du möchtest. Dank den Landschaftselementen sieht sie in deiner Eisenbahnwelt auch richtig gut aus.

€ 8,99\*





# DAS UND VIELES MEHR...

... bietet Dir Märklin Start up!



**power FEATURES**

## ALLER ANFANG IST LEICHT:

Märklin START UP Modelleisenbahnen für Kinder ab 6 Jahren sind genau das Richtige, wenn du dem „Märklin my world-Alter“ entwachsen bist. Los geht es mit deiner eigenen elektrischen Modelleisenbahn! Vorbildgerechte Lokomotiven, Licht, Sounds, unzählige Wagen und nie endende Ausbaumöglichkeiten mit dem Märklin C-Gleis – wie bei den Profis, aber hier ist alles deins. Du kannst aus einer Vielzahl toller Themen deinen Lieblingszug wählen.

Überlege dir dann eigene Bahnstrecken, stelle echte Güter- und Personenzüge nach, elektrifiziere deine Weichen und fahre Rennen. Bis zu 4 Lokomotiven steuerst du mit dem kabellosen schwarzen Power Control Stick gleichzeitig. Und wenn Du möchtest kannst du mit Signalen deine Strecke automatisieren.

Du lernst spielend die Bedeutung von Geometrie, Elektronik und Technik kennen und wirst eine Menge Spaß haben. **Versprochen!**





# LANDWIRTSCHAFT

Erlebe die faszinierende Welt der Märklin Themenwelt Landwirtschaft. Raus auf die Felder heißt es heute und seit dem frühen Morgen sind die Landmaschinen bereits im Einsatz. Mit der starken Rangierlok werden weitere Maschinen keine Minute zu spät herangefahren. Das große Eisenbahn-Landwirtschafts-Set besteht aus einer Rangierlok und zwei unterschiedlichen Güterwagen. Für den totalen Spiel- und Bau-spaß sorgen neben den verschiedenen Landmaschinen, auch die komplette Eisenbahnstrecke, inklusive Weiche und Abstellgleis. Ganz wie bei den Profis, steuerst du deine Rangierlok punktgenau mit dem coolen Märklin Power Control Stick. Mit seinem Geschwindigkeitsregler hast du die ganze Power in deiner Hand. Schalte punktgenau um von „langsam zurück“ auf „Vollgas voraus“ – so wie du willst.

39 cm N

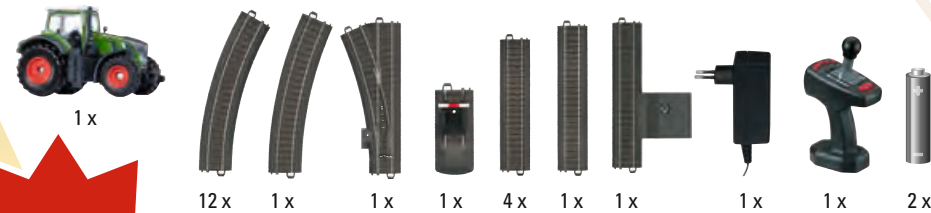

**NEW!**

1



power FEATURES



29653



16 cm N

2

**NEW!**



00740

# märklin START UP

## 1 29653 Startpackung „Landwirtschaft“

- Dreiteiliger Güterzug in attraktiver Landwirtschafts-Gestaltung.
- Robuste Lokomotive mit Digital-Decoder mfx und Dreilicht-Spitzensignal.
- Vielfältige Spielmöglichkeiten rund um das Thema Landwirtschaft.
- Ergonomischer Power Control Stick zur Steuerung von bis zu 4 Lokomotiven, sowie 5 Funktionen.
- Freie Beweglichkeit rund um die Anlage durch das kabellose Infrarot-Steuergerät.
- Aufbaufreundliche C-Gleis-Anlage.
- Inklusive verschiedener Landmaschinen zum Spielen und Beladen.

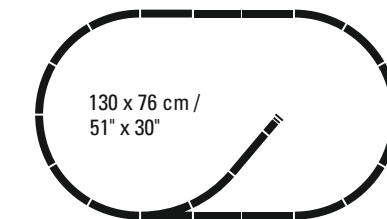

€ 179,99\*

## 2 00740 Ergänzungswagen zu den Themenwelten

- 3 verschiedene Ausführungen.
- Die Beladungen können abgenommen und zum Spielen verwendet werden.
- Ideal zur Ergänzung der Märklin Start up Themenwelten.

Preis pro Wagen € 24,99\*

Alle Infos zum Märklin Power Control Stick findest Du auf der Seite 52.

6+



# HARIBO

## (Gold-)Bärenstarkes Trio

Nicht nur für Goldbären! Mit dem dreiteiligen Güterzug mit Dampflokomotive, Kippwagen und Güterwagen im bunten Haribo-Design kannst du alle Leckereien des weltbekanntesten Süßwarenherstellers aus Bonn zu jedem Ort auf deiner Modelleisenbahn transportieren.

34 cm

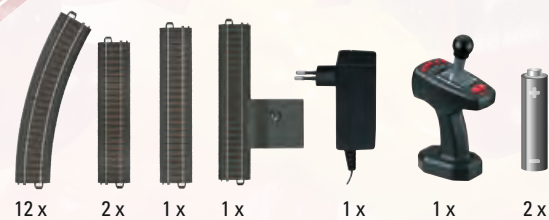

1



power FEATURES



44251

29132

# märklin

START UP

1

### 29132 Startpackung „HARIBO“

- Robuster Zug - bestens geeignet für Kinder ab 6 Jahren.
- Ergonomischer Power Control Stick zur Steuerung von bis zu 4 Lokomotiven sowie 5 Funktionen.
- Freie Beweglichkeit rund um die Anlage durch das kabellose Infrarot-Steuergerät.
- Aufbaufreundliche C-Gleis-Anlage.

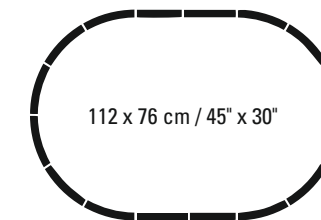

€ 169,99\*

2

### 44251 Kühlwagen „HARIBO“

- Einzigartiges Wagendesign.
- Endbühnen aus Metall.

€ 19,99\*

HARIBO™ & © 2025.  
HARIBO Group GmbH & Co. KG.  
All rights reserved.

Alle Infos zum Märklin Power Control Stick findest Du auf der Seite 52.

6+

43



# WEIHNACHTEN

1

33 cm



- 1 x
- 12 x
- 1 x
- 2 x
- 1 x
- 1 x
- 1 x
- 2 x



power FEATURES



44224

29124

12 cm

Batteriebetriebenes Soundmodul mit weihnachtlichem Geräusch.

2



3

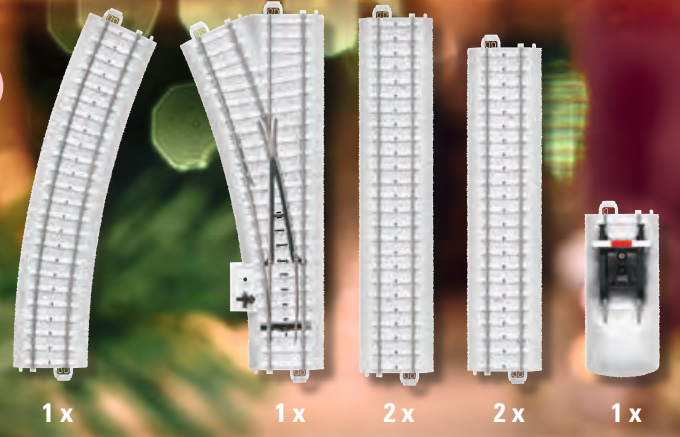

- 1 x
- 1 x
- 2 x
- 2 x
- 1 x

Hier gibt es ein weihnachtliches Video zur Startpackung!



## märklin START UP

### 1 29124 Startpackung „Weihnachten“

- Zug in einer ansprechenden Weihnachtsgestaltung.
- Robuster Zug - bestens geeignet für Kinder ab 6 Jahren.
- Ergonomischer Power Control Stick zur Steuerung von bis zu 4 Lokomotiven sowie 5 Funktionen.
- Freie Beweglichkeit rund um die Anlage durch das kabellose Infrarot-Steuergerät.
- Aufbaufreundliche C-Gleis-Anlage in Schneeoptik.
- Aktivierbarer Deko-Modus der Basisstation, mit Verlängerung der Abschaltautomatik auf 4 Stunden.
- Verpackung als Geschenk gestaltet.

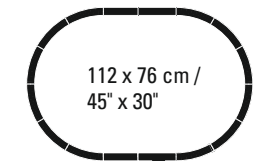

€ 149,99\*

### 2 44224 Weihnachtswagen

- Wagen in einer ansprechenden Weihnachtsgestaltung.
- Batteriebetriebenes Soundmodul mit weihnachtlichem Geräusch.
- Integrierte Aufnahme für eine eigene Soundfunktion.
- Wagen zum Be- und Entladen.

€ 24,99\*

### 3 20124 C-Gleis-Ergänzungspackung „Verschneite Gleise“

- C-Gleise in Schneeoptik.
- Verpackung als Geschenk gestaltet.

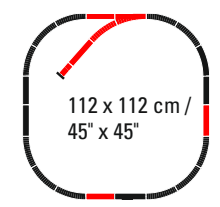

€ 44,99\*

6+



# FEUERWEHR



## märklin START UP

### 1 44752 Feuerwehr-Bergekran-Set

- Aus dem Güterwagen tönen typische Feuerwehr-Sounds.
- Der Kran ist drehbar, der Ausleger lässt sich heben und senken und das Seil kannst Du auf- und abwickeln.

€ 94,99\*

### 2 46719 Kranwagen-Set mit Digital-Funktionen

- Führerhaus per Knopfdruck drehbar.
- Kranausleger und Kranhaken kann per Fernbedienung angehoben und abgesenkt werden.
- Präzise Steuerung des Krans mit Power Control Stick, Mobile Station oder Central Station möglich.

€ 179,99\*

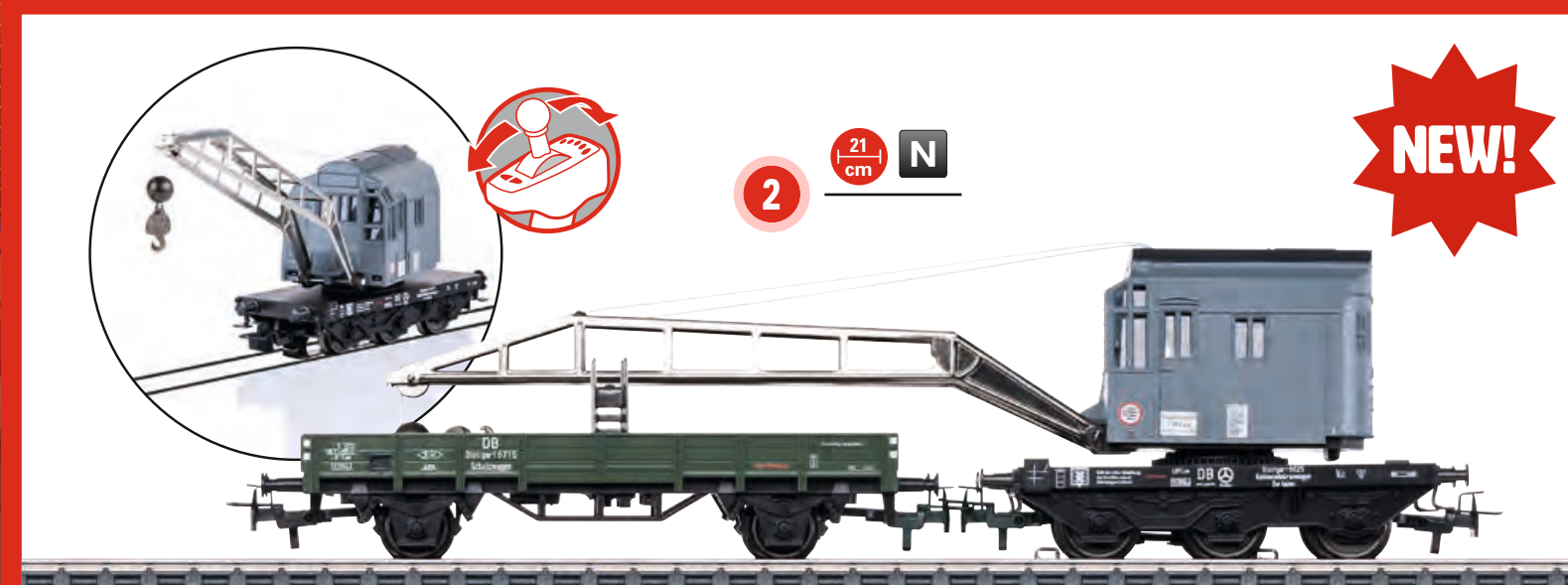

00740

44752

29722

6+

Alle Infos zum Märklin Power Control Stick findest Du auf der Seite 52.



# BAUSTELLE

## Der Allrounder für jede Baustelle

Egal, welches Bauprojekt auf deiner Modelleisenbahn ansteht: Der Baustellenzug bringt das nötige Gerät gleich mit. Auf dem Niederbordwagen transportierst du den bulligen Volvo Radlader, mit dem du auch große Baugruben mühelos aushebst. Den ausgehobenen Sand verstaust du einfach im offenen Güterwagen. Auf dem Rungenwagen führst du Warnschilder und Absperrungen zur Absicherung deiner Baustelle mit. Gezogen wird das Gespann von einer leistungsfähigen Diesellok DHG 300B mit Spitzenlicht.

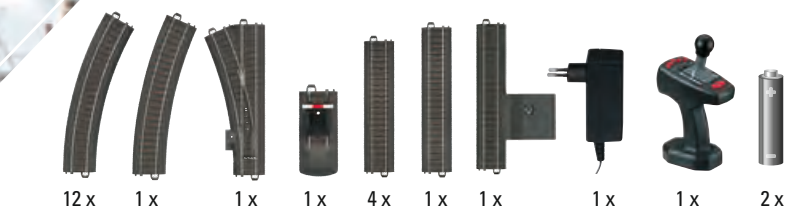

12 x 1 x 1 x 1 x 4 x 1 x 1 x 1 x 1 x 2 x

1



power FEATURES



# märklin

## START UP

### 1 29188 Startpackung „Baustelle“

- Robuste Lokomotive mit Digital-Decoder und Licht.
- Ergonomischer Power Control Stick zur Steuerung von bis zu 4 Lokomotiven, sowie 5 Funktionen.
- Freie Beweglichkeit rund um die Anlage durch das kabellose Infrarot-Steuergerät.
- Aufbaufreundliche C-Gleis-Anlage.
- Inklusive Absperrgitter, Schilder und Radlader zum Spielen und Beladen.

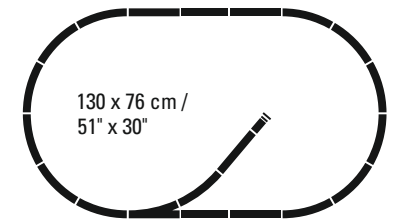

€ 179,99\*

Alle Infos zum Märklin Power Control Stick findest Du auf der Seite 52.



# STARTPACKUNG



power FEATURES



29133

# ZUGPACKUNG



## INTERCITY EXPRESS



36712

**märklin**  
START UP

### 1 29133 Startpackung „Mein Start mit Märklin“

- Die Lore des Wagens lässt sich in beide Richtungen kippen.
- All In One Set: Lok, Wagen, Gleise sind enthalten.
- Das kleine Gleisoval lässt sich nach Herzenslust mit den C-Gleise Ergänzungs-packungen erweitern.

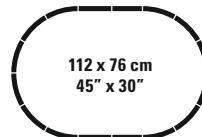

€ 129,99\*

### 2 36712 Hochgeschwindigkeitszug ICE 2

- Sound: Signalhorn und Bahnofsansage.
- Der bekannteste Hochgeschwindigkeitszug mit Licht, Signalhorn und Bahnofsansage. Ist Deine Anlage groß genug? Der Zug ist über 1 Meter lang!

€ 249,99\*

Alle Infos zum Märklin Power Control Stick findest Du auf der Seite 52.

6+



# MÄRKLIN POWER CONTROL STICK

## DIE GANZE WELT DER EISENBAHN IN DEINER HAND

Eine robuste Fernsteuerung wie ein Joystick, ganz ohne Kabel: Der Märklin Power Control Stick liegt optimal in der Hand. Wie schnell es vor- oder rückwärts geht, bestimmst Du mit dem Hebel – exakt wie im Vorbild.

Ob Geschwindigkeit, Fahrtrichtung, Licht oder Sounds – Du bestimmst was passiert. Der Power Control Stick steuert bis zu vier Züge. So bleibt immer alles übersichtlich, auch wenn mal mehr Verkehr unterwegs ist.

### Funktionen

Der Märklin Power Control Stick kann 5 digitale Funktionen auslösen.



In diesem Märklin Erklärvideo zeigen wir Dir die Bedienung des Märklin Power Control Sticks!



## Märklin Power Control Stick

### Spielen leichtgemacht:

- Sicherer, fester Griff und einfache Funktionsbedienung.
- Freie Beweglichkeit dank Infrarot-Technik.
- Steuert bis zu 4 Züge gleichzeitig.
- Sieht aus wie im Vorbild.

# DAMPFLOKOMOTIVEN

## Im Wilden Westen waren sie früher genauso auf Tour wie im Erzgebirge:

Dampfloks haben bis heute etwas Magisches an sich. Kein Wunder, dass auch Zauberlehrlinge mit ihnen zur Schule fahren. Echte Dampfloks füttern eifrig Kohle, um ihren Kessel auf Druck zu bringen. Im Inneren der Märklin Loks versteckt sich aber modernste Elektronik.

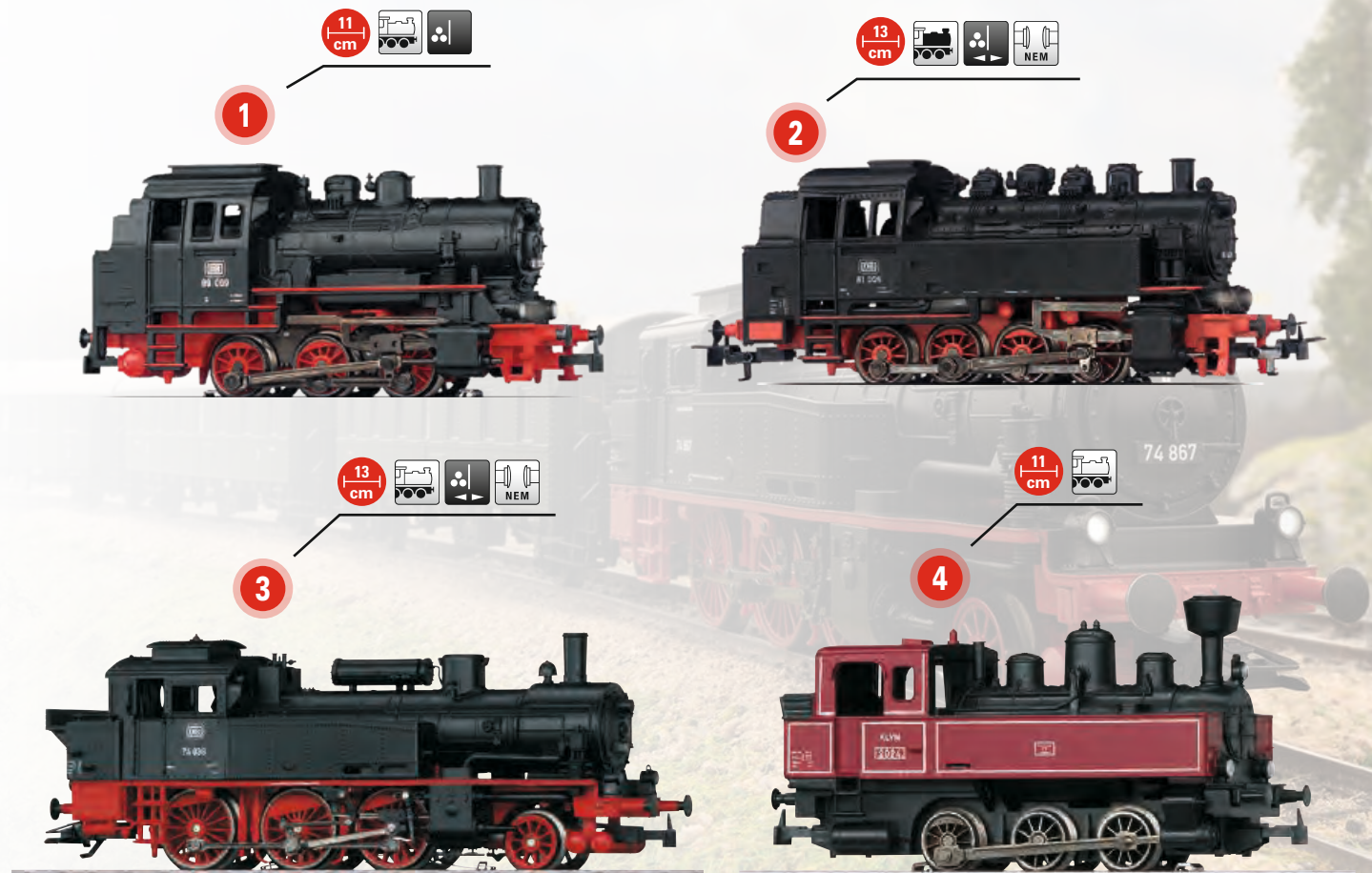

# märklin

START UP

- 1 30000 Tenderlokomotive Baureihe 89.0**  
 ➤ Der Märklin Klassiker seit vielen Jahren! Klein und stark, alle Achsen werden vom Motor angetrieben.  
 € 94,99\*

- 2 36321 Tenderlokomotive**  
 ➤ Besonders zugstark, denn alle 4 Achsen werden vom Motor angetrieben.  
 € 124,99\*

- 3 36740 Tenderlokomotive Baureihe 74**  
 ➤ Eine Lok mit vielen vorbildgerechten Elementen und Scheinwerfern.  
 € 144,99\*

- 4 36873 Tenderlokomotive KLVM**  
 ➤ Attraktive rot/schwarze Farbgebung.  
 € 89,99\*

Entdecke hier alle weiteren Infos!

www.maerklin.de





# DIESELLOKOMOTIVEN



## ELEKTROLOKOMOTIVE



**märklin**  
START UP

### 1 36700 Diesellokomotive DHG 700

Die dieselhydraulische Lokomotive, die für den Einsatz im schweren Werksdienst eingesetzt wurde, präsentiert ihre buchstäbliche Kraft allein schon durch ihren kantigen Aufbau.

€ 89,99\*

### 2 36501 Diesellokomotive DHG 500

Eine dieselhydraulische Lokomotive, die vor allem für den Einsatz im schweren Werksdienst eingesetzt wurde und eine tolle Lok mit Spiel- und Spaßgarantie. Die wieselige Rangierdiesellok lädt zum Spielen und Beschäftigen ein.

€ 89,99\*

### 3 36218 Diesellokomotive BR 218

Eine Lok, die richtig ackern kann! Die BR 218 ist oder war ein wahrer Alleskönner. Sie konnte im Ruhrgebiet die schweren Güterzüge mit Kohle oder Stahl beladen ziehen, wie auch auf nichtelektrisierten Strecken vor regulären Eilzügen eingesetzt werden. Auch im Nahverkehr oder Schnellzugdienst und im Güterverkehr waren die Lokomotiven der Baureihe 218 ein Garant für Pünktlichkeit.

€ 154,99\*

### 4 36509 Elektrolokomotive

Klein, grün und kraftvoll nimmt die neue „Henschel 290“ auf deinen Gleisstrecken ihren Dienst auf. Hebe den Stromabnehmer nach oben und schalte das Loklicht ein. Jetzt ist sie bereit für ihre erste Zugprobe. Kuppel deine Güterwagen oder deinen Personenzug, die „Henschel 290“ kommt schnell in Fahrt und wird nicht müde.

€ 89,99\*





# PERSONENWAGEN

Entdecke hier alle weiteren Infos!  
www.maerklin.de



## märklin START UP

- 1 4038 Gepäckwagen** € 19,99\*

  - Klassische Farbgebung in Tannengrün.
  - Relex-Kupplungen für schnelles und einfaches An- und Abkuppeln.
- 2 4039 Personenwagen** € 19,99\*

  - Klassische Farbgebung in Tannengrün.
  - Relex-Kupplungen für schnelles und einfaches An- und Abkuppeln.
- 3 4107 Personenwagen** € 19,99\*

  - Klassische Farbgebung in rot/beige.
  - Relex-Kupplungen für schnelles und einfaches An- und Abkuppeln.
- 4 4108 Gepäckwagen** € 19,99\*

  - Klassische Farbgebung in rot/beige.
  - Relex-Kupplungen für schnelles und einfaches An- und Abkuppeln.
- 5 40500 Intercity Schnellzugwagen 1. Klasse** € 49,99\*

  - Moderner Personenschnellzug. Im Wagen kann eine Innenbeleuchtung nachgerüstet werden.
- 6 40501 Intercity Schnellzugwagen 2. Klasse** € 49,99\*

  - Moderner Personenschnellzug. Im Wagen kann eine Innenbeleuchtung nachgerüstet werden.
- 7 40502 Intercity Bistrowagen 1. Klasse** € 49,99\*

  - Für Innenbeleuchtung vorbereitet. Verstellbare Puffer.
- 8 40503 Intercity Schnellzug-Steuerwagen 2. Klasse** € 84,99\*

  - Steuerwagen im weiß-roten Farbdesign der DB AG mit Frontspoiler und detaillierter Pufferbohle.



# REGIONAL EXPRESS



40402

40401

40400

36218

# GÜTERWAGEN



# märklin START UP

- 1** 40400 Regional Express Doppelstockwagen 1./2. Klasse

  - Wagen mit getönten Seitenfenstern.
  - Vorbildgerechter Nahverkehrswagen.

€ 49,99\*

---

- 2** 40401 Regional Express Doppelstockwagen 2. Klasse

  - Wagen mit getönten Seitenfenstern.
  - Vorbildgerechter Nahverkehrswagen.

€ 49,99\*

---

- 3** 40402 Regional Express Doppelstock-Steuerwagen 2. Klasse

  - Wagen mit getönten Seitenfenstern und roter Schlussbeleuchtung.
  - Vorbildgerechter Nahverkehrs-Steuerwagen.

€ 84,99\*

---

- 4** 44700 Containerwagen

€ 24,99\*

---

- 5** 44831 Containerwagen Graffiti

  - Die Wellblechstruktur des Containers wird per 3D-Digitaldrucktechnik erhaben aufgedruckt.

€ 19,99\*

---

- 6** 44232 Halloween Wagen

€ 19,99\*

---

- 7** 44234 Geisterwagen

  - Batteriebetriebenes Soundmodul mit Geistergeheul.
  - Integrierte Aufnahme-funktion für einen eigenen Sound.

€ 24,99\*



# GÜTERWAGEN

## Je länger die Züge, desto kürzer die Staus:

Mit Güterzügen holst Du Lieferungen von der Straße aufs Gleis und entlastest so die Autobahn. Deine Güterwagen von Märklin Start up transportieren Sand und Kohle ebenso locker wie Öl, Baumstämme oder Autos. Möchtest Du Lebensmittel kühlen? Stell' einfach Deinen eigenen Wunsch-Zug zusammen.

12 cm



1



12 cm



2



12 cm



Herausnehmbare Steinkohleladung

4



12 cm



5



16 cm



6

12 cm



Mulde nach beiden Seiten kippar

7



16 cm



8



3



12 cm



# märklin

## START UP

- 1 4440 AVIA Mineralöl-Kesselwagen € 19,99\*
- 2 4430 Offener Güterwagen € 13,99\*
- 3 4459 Rungenwagen € 14,99\*
- 4 4431 Offener Güterwagen € 15,99\*
- 5 4423 Niederbordwagen € 9,99\*
- 6 4473 Niederbordwagen € 19,99\*
- 7 4413 Kippwagen € 14,99\*
- 8 4460 Schwenddachwagen Taems 890 € 22,99\*



Alle Güterwagen auf dieser Doppelseite sind mit Relex-Kupplungen ausgestattet für schnelles und einfaches Zusammenkuppeln!



# GÜTERWAGEN

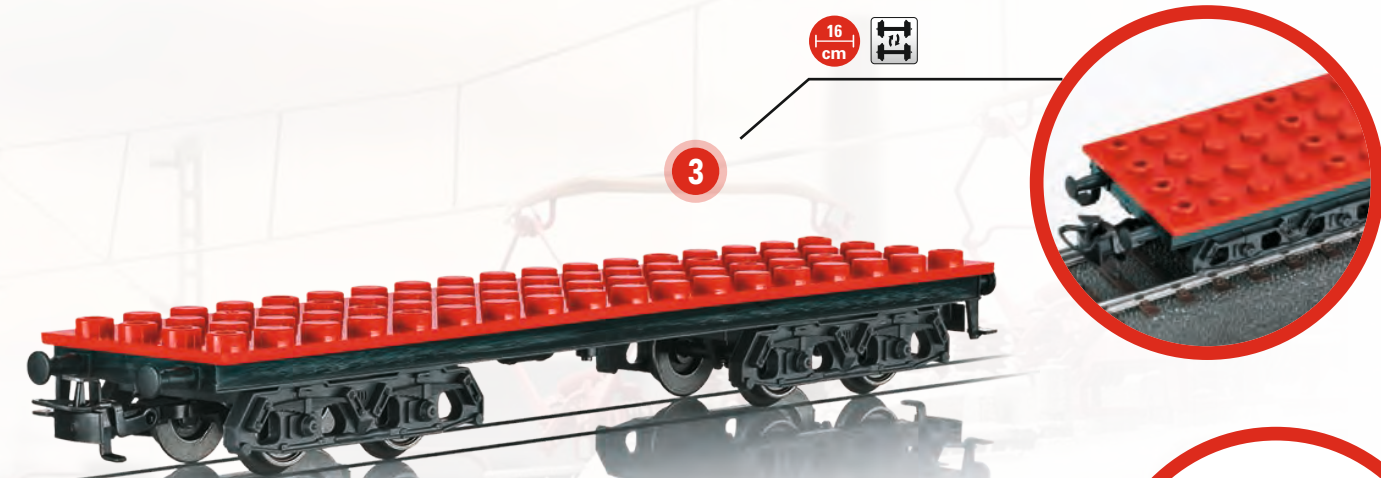
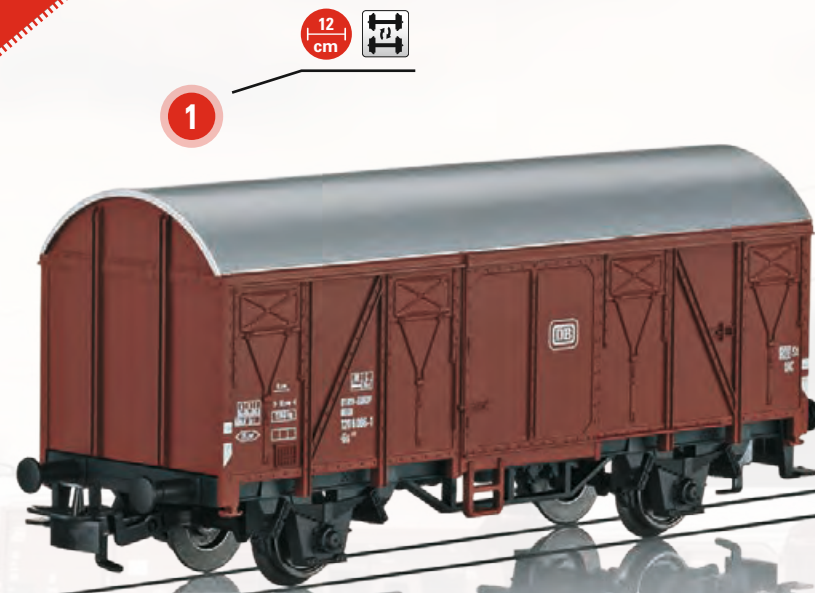

## märklin START UP

**1 4410 Gedeckter Güterwagen**  
 Der Allrounder für's sichere und trockene Ankommen von Gütern ist der gedeckte Güterwagen Gs 210.  
 € 16,99\*

**2 4411 Gedeckter Güterwagen**  
 Der Allrounder mit der Zugschlusslaterne für deinen Güterzug.  
 € 20,99\*

**3 44734 Bausteinwagen**  
 Ein Wagenboden mit Bausteinnoppen zum individuellen Bauspaß.  
 Tolle Spiel- und Wagenergänzung.  
 Robust und praktisch - der Märklin Bausteinwagen lässt sich einfach an- und abkuppeln.  
 Ideal für's Spielen, Bauen und Ausprobieren.  
 € 19,99\*

**4 4471 Niederbordwagen**  
 Der passende Schutzwagen für den Kranwagen 4671.  
 € 9,99\*

**5 4671 Kranwagen**  
 Ein drehbarer Ardel-Bergekran mit beweglichem Kranausleger als Bahndienstwagen.  
 € 39,99\*

Alle Güterwagen auf dieser Doppelseite sind mit Relex-Kupplungen ausgestattet für schnelles und einfaches Zusammenkuppeln!



# KEEP COOL!



**NEW!**

12 cm N H



12 cm H

Ein Wagen – zwei Gestaltungen!



12 cm H

2



12 cm H

3



12 cm H

Einzigartiges Wagendesign.

5



# märklin

START UP

- 1 **44253 Kühlwagen „afri cola“**  
 Privatwagen-Gestaltung der Niehoff Vaihinger Fruchtsaft GmbH, Lauterecken.  
 € 19,99\*
- 2 **44252 Kühlwagen „Zott Monte“**  
 Privatwagen-Gestaltung der Zott SE & Co. KG, Mertingen.  
 € 19,99\*
- 3 **4415 Kühlwagen**  
 Ein Märklin Klassiker seit vielen Jahren. Der Wagen lässt sich übrigens mit Deinen Buntstiften auch so bemalen, wie er Dir gefällt!  
 € 16,99\*
- 4 **44218 Kühlwagen „Ritter Sport“**  
 Privatwagen-Gestaltung „Ritter Sport“ der Alfred Ritter GmbH & Co. KG in Waldenbuch.  
 € 19,99\*
- 5 **44219 Kühlwagen „PEZ“**  
 Privatwagen-Gestaltung der PEZ International GmbH in Traun (Österreich).  
 € 19,99\*



# C-GLEISSYSTEM

## C-Gleis

Das Märklin C-Gleis vereint Robustheit, elektrisch sichere Verbindung und vorbildgerechtes Aussehen auf ideale Weise. Das C-Gleis System lässt sich nach Belieben erweitern und mit speziellen Übergangsgleisen sogar mit alten Gleissystemen kombinieren. Durch die praktischen Steckverbindungen lassen sich die Gleise im Handumdrehen auf- und wieder abbauen. Diese Eigenschaften machen das C-Gleis zum idealen Gleis für Dich, für Neueinsteiger und für anspruchsvolle Profis. Du brauchst nie wieder ein anderes Gleis!

Zusammenstecken



Auseinandernehmen

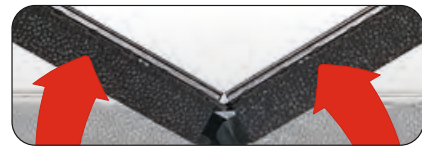

## 01 Das Märklin H0-System

Die Kombination der Märklin Gleissysteme untereinander ist dank Übergangsgleisen jederzeit möglich. Der funktionssichere Mittelleiterbetrieb und die gemeinsame Masse an den beiden Schienen bleiben immer erhalten und ermöglichen so tolle Streckenführungen ohne komplizierten Schaltungsaufwand (z.B. für Kehrschleifen und Gleisdreiecke).

## 02 Perfekte Verbindung

Die mechanische und elektrische Verbindung zweier C-Gleise ist von außen nicht sichtbar. Die Strecke wirkt dadurch wie aus einem einzigen Strang, genau wie im Vorbild. Spezielle Schienenverbinder sind nicht nötig.

## 03 Unsichtbare Stärke

Dank dieser stabilen Click-Verbindung auf der Gleisunterseite kann die Geometrie der Strecke präzise eingehalten werden, ohne die Gleise festschrauben zu müssen. So lassen sie sich jederzeit auf- und schnell wieder abbauen. Überall!

## 04 Vielzweckraum

Im Böschungskörper (Gleisunterseite) bietet sich viel Platz zum Einbau von elektrischen Weichenantrieben oder Decodern, zum Verlegen von Kabeln und vielem mehr. Das alles ist von außen völlig unsichtbar.

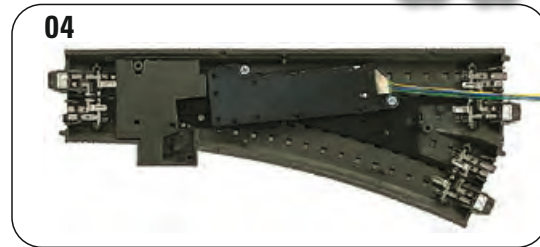

## Der Fortschritt im Einzelnen:

- Vorbildgerechtes Aussehen mit Schotter, Schwellen und Schienen aus Metall.
- Elektrische Betriebssicherheit dank bewährtem Mittelleiter.
- Extrem stabile Click-Verbindung für schnelles Auf- und Abbauen.
- Trittfestes Material um die Gleise auch auf dem Boden verlegen zu können.
- Viel Platz im Gleis für den unsichtbaren Einbau von Kabeln, Antrieben usw.
- Jederzeit erweiterbar um Decoder, Antriebe und andere Funktionsgleise.
- Die Stromspeisung ist an jedem Gleis möglich.
- Alle Märklin H0 Modelle funktionieren auf dem C-Gleis.
- Die durchdachte Geometrie braucht nur wenige Gleisstücke für schöne Strecken.

Für die Kombination des C-Gleises mit dem alten M- oder klassischen K-Gleis-System gibt es Übergangsgleise im Fachhandel.



**märklin**  
START UP



# C-GLEISE

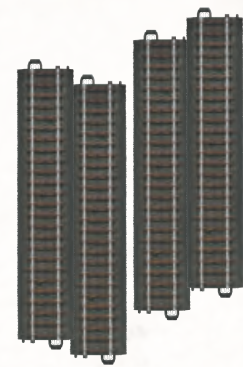

**20188 C-Gleis gerade**  
 - 188,3 mm.  
 - Inhalt: 4 Stück.  
**€ 14,39\***

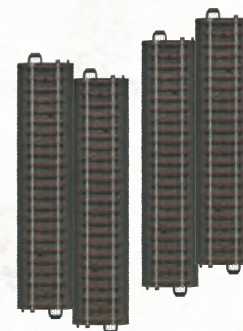

**20172 C-Gleis gerade**  
 - 171,7 mm.  
 - Inhalt: 4 Stück.  
**€ 14,39\***

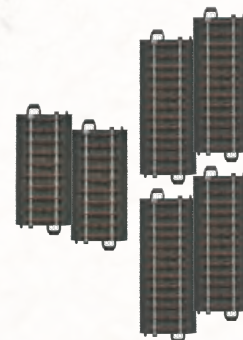

**20099 Gleis-Set gerade**  
 - Gleis-Set bestehend aus 4 geraden Gleisen 24094 (je 94,2 mm lang) und 2 geraden Gleisen 24077 (je 77,5 mm lang).  
**€ 23,99\***



**20360 C-Gleis gerade**  
 - 360 mm.  
 - Inhalt: 2 Stück.  
**€ 13,99\***



**20977 C-Gleis Prellbock**  
 - 82,5 mm.  
 - Inhalt: 1 Stück.  
**€ 8,99\***



**20299 Gleis-Set gebogen**  
 - Gleis-Set bestehend aus 4 gebogenen Gleisen 24224 und 2 gebogenen Gleisen 24206 zur Ergänzung der Weichen  
**€ 28,99\***



**20130 C-Gleis gebogen (R1)**  
 - R1 = 360 mm/30°.  
 - Inhalt: 3 Stück.  
**€ 11,99\***



**20330 C-Gleis gebogen (R3)**  
 - R3 = 515 mm/30°.  
 - Inhalt: 3 Stück.  
**€ 17,99\***



**20230 C-Gleis gebogen (R2)**  
 - R2 = 437,5 mm/30°.  
 - Inhalt: 3 Stück.  
**€ 15,49\***



**20611 Weiche links**  
 - 1 Weiche links mit Handschalthebel.  
 - 188,3 mm/R2 = 437,5 mm/24,3°.  
 - Elektroantrieb 74492 nachrüstbar.  
**€ 26,99\***



**20612 Weiche rechts**  
 - 1 Weiche rechts mit Handschalthebel.  
 - 188,3 mm/R2 = 437,5 mm/24,3°.  
 - Elektroantrieb 74492 nachrüstbar.  
**€ 26,99\***

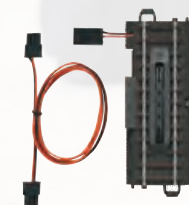

**20997 Entkopplungsgleis**  
 - 94,2 mm.  
 - Entkopplungsgleis zum manuellen und elektrischen Entkoppeln geeignet. Der elektrische Betrieb ist ausschließlich in Verbindung mit dem Stellpult 72752 und dem mitgelieferten Kabel möglich.  
**€ 32,99\***



**20671 Bogenweiche links**  
 - 1 Bogenweiche links mit Handschalthebel.  
 - Innenbogen: R1 = 360 mm/30°. Außenbogen: 30° im Parallelkreisabstand 77,5 mm.  
 - Elektroantrieb 74492 nachrüstbar.  
**€ 28,99\***



**20672 Bogenweiche rechts**  
 - 1 Bogenweiche rechts mit Handschalthebel.  
 - Innenbogen: R1 = 360 mm/30°. Außenbogen: 30° im Parallelkreisabstand 77,5 mm.  
 - Elektroantrieb 74492 nachrüstbar.  
**€ 28,99\***

# märklin START UP

**1 71053 Verlängerungskabel (3-polig)**  
 - Zur Verbindung zwischen Weichenantrieb 74492 und Stellpult 72752.  
 - Länge 1,80 m.  
**€ 8,99\***

**2 72752 Weichen-Stellpult**  
**€ 26,99\***

**3 74492 Elektrischer Weichenantrieb**  
 - Nachrüstsatz für C-Gleis-Weichen. Doppelspulenbetrieb mit Endabschaltung. Betrieb über Weichen-Stellpult mit Rückmeldung 72752 oder Weicheneinbau-Decoder 1 möglich. Bei Weichen kann der Elektroantrieb nachträglich ganz einfach ohne Spezialwerkzeug eingebaut und angeschlossen werden. Der Antrieb sitzt verdeckt im Schotterbett. Unterflurmontage ist nicht erforderlich. Er ist verschmutzungssicher gekapselt und durch Endabschaltung gegen Überlastung gesichert. Die Steuerung erfolgt über das Weichen-Stellpult 72752. Der Handstellhebel kann in Funktion bleiben.  
**€ 25,99\***



1



2



3

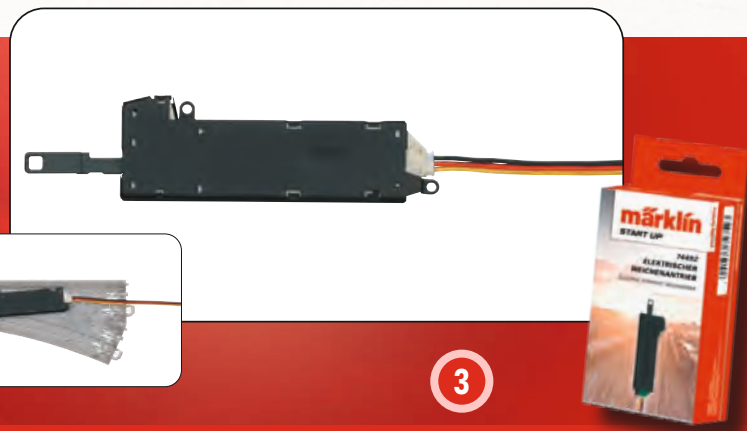



# GLEISERGÄNZUNGSPACKUNGEN



€ 39,99\*

## 24900 C-Gleis-Ergänzungspackung C1

- Inhalt: 2 gerade Gleise 24172
- 1 gebogenes Gleis 24224
- 1 Weiche links 24611
- 1 Prellbock 24977
- Aufbauanleitung

- Zur Erweiterung der C-Gleis-Startpackungen um ein Abstellgleis.

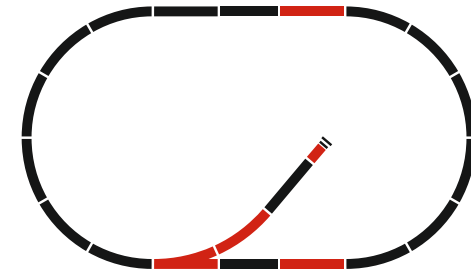

€ 79,99\*

## 24902 C-Gleis-Ergänzungspackung C2

- Inhalt: 3 gerade Gleise 24188
- 5 gerade Gleise 24172
- 2 gebogene Gleise 24224
- 1 Weiche 24611
- 1 Weiche 24612
- Aufbauanleitung

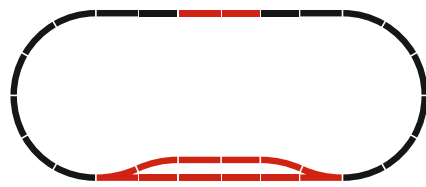

- Zur Erweiterung der kleinen C-Gleis-Startpackung um ein Ausweichgleis.



€ 99,99\*

## 24903 C-Gleis-Ergänzungspackung C3

- Inhalt: 7 gerade Gleise 24188
- 7 gerade Gleise 24172
- 2 gebogene Gleise 24130
- 1 Bogenweiche 24671
- 1 Bogenweiche 24672
- Aufbauanleitung

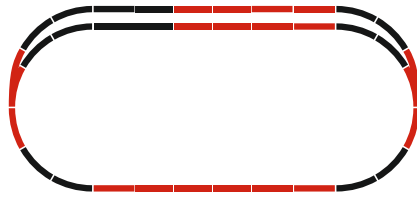

- Zur Erweiterung der C-Gleis-Startpackungen um ein Ausweichgleis mit Bogenweichen.



€ 119,99\*

## 24904 C-Gleis-Ergänzungspackung C4

- Inhalt: 4 gerade Gleise 24188
- 4 gerade Gleise 24172
- 2 gerade Gleise 24077
- 2 gebogene Gleise 24130
- 6 gebogene Gleise 24230
- 1 Bogenweiche 24671
- 1 Bogenweiche 24672
- Aufbauanleitung

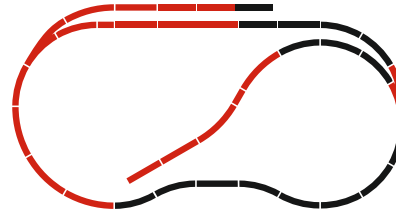

€ 184,99\*

## 24905 C-Gleis-Ergänzungspackung C5

- Inhalt: 7 gerade Gleise 24188
- 7 gerade Gleise 24172
- 2 gerade Gleise 24094
- 1 gebogenes Gleis 24224
- 1 Weiche 24611
- 1 Weiche 24612
- 1 Doppelkreuzungsweiche
- 4 Gleisenden mit Prellböcken 24977
- Aufbauanleitung

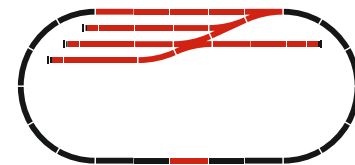

- Zur Erweiterung der C-Gleis-Startpackungen um Abstell- und Rangiergleise.

# ZUBEHÖR

DANK DER RAMPE  
SOFORT AUFS GLEIS.

**märklin**  
START UP

1

## 7224 Aufgleishilfe

- Hilft Dir, jeden Wagen schnell und sicher aufzugleisen.

€ 4,99\*

2

## 74924 Vollautomatischer Bahnübergang

- Der Bahnübergang ist fertig montiert und enthält 2 Kontaktgleise.
- Du brauchst nur noch Deine Gleise anstecken und es kann losgehen.

€ 94,99\*

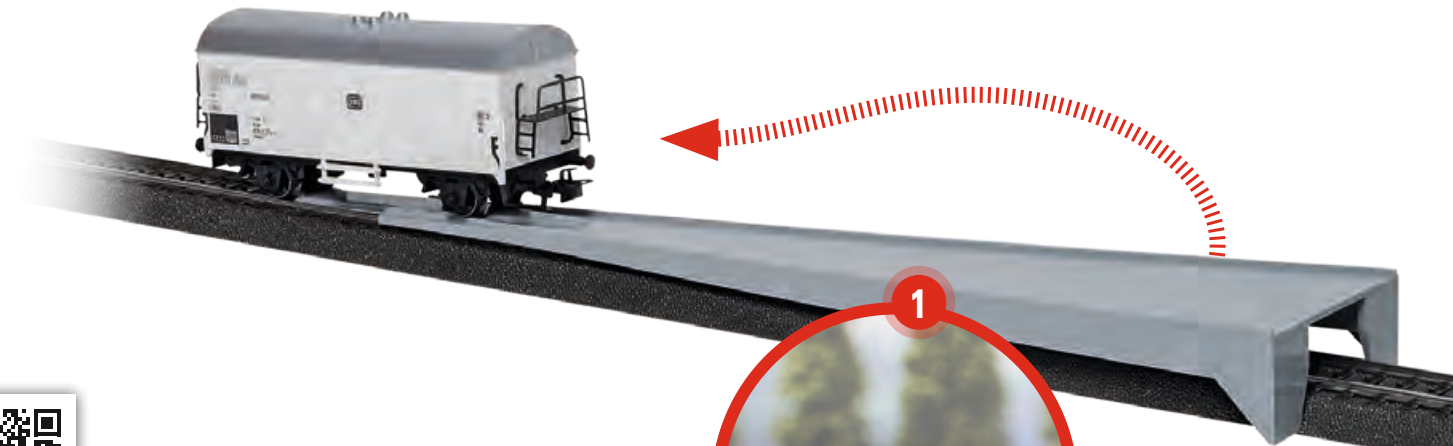

2





# märklin

## START UP

- 1 71054 Verlängerungskabel (4-polig)**
  - Kabelverbindung zwischen Weichen-Stellpulten oder Signal-Schaltpulten.
  - Länge: 1,80 m.

€ 8,99\*
- 2 72751 Signal-Schaltpult**
  - Zum Schalten von bis zu 4 Signalen aus dem Start up Sortiment.

€ 26,99\*
- 3 74391 Lichtblocksignal**
  - Einsatz als Hauptsignal oder als Blocksignal auf der Strecke.
  - Höhe ohne Sockel ca. 8 cm.

€ 29,99\*
- 4 74380 Lichtvorsignal**
  - Vorsignal zum Einsatz vor dem Hauptsignal 74391.
  - Höhe ohne Sockel ca. 6 cm.

€ 26,99\*
- 5 74371 Licht-Gleissperrsignal**
  - Sperrsignal zum Einsatz im Rangier- und Bahnhofsbereich.
  - Höhe ohne Sockel ca. 1 cm.

€ 26,99\*

Entdecke hier alle weiteren Infos!

[www.maerklin.de](http://www.maerklin.de)



# START UP CLUB

Gruselige Weihnachten  
Creepy Christmas

12 cm N

NEW!



# märklin

## START UP

- 1 47625 Märklin Start up Club-Jahreswagen 2025**
  - Wagenaufbau in cooler, weihnachtlicher Gestaltung.
  - Relex-Kupplungen für schnelles und einfaches Kuppeln.

Jahresmodell für Mitglieder des Märklin Start up Clubs und Märklin Insider.

€ 19,99\*



6+





Erkunde mit mir die Welt auf 6 x 28 spannenden Seiten clubmagazin!



FÜR 6-12 JAHRE

**JETZT ONLINE REGISTRIEREN**



[www.maerklinfanclub.de/anmelden](http://www.maerklinfanclub.de/anmelden)

**6 CLUBMAGAZINE**  
IM JAHR MIT COOLEN BERICHTEN, PRODUKTVORSTELLUNGEN, BAUANLEITUNGEN, GEWINNSPIELEN...



**CLUBWEBSITE**  
MIT MITGLIEDERBEREICH...



**CLUBKARTE**  
FÜR VIELE RABATTE...



jetzt zum **funletter** anmelden

[www.maerklinfanclub.de/myworld](http://www.maerklinfanclub.de/myworld)



**MALEN BASTELN RATEN**  
und mehr!



**kostenlos!**

Jederzeit kündbar!





# Dein Club-Moment.

## Bewundernswert von A bis Z.

Hier hast Du sechsmal im Jahr etwas zum Staunen: Das Clubpaket mit den Clubnews, dem Märklin Magazin sowie den Neuheitenprospekten informiert Dich als erstes und begeistert immer wieder aufs Neue. Lass Dich darüber hinaus von Clubmodellen und dem Gratis Club-Jahreswagen überraschen, sei gespannt auf den Clubnewsletter und den Online-Clubbereich. Freue Dich über Deine Geburtstags-Gutscheine, die Clubcommunity und auf Vergünstigungen mit der Clubkarte – werde noch heute stolzes Clubmitglied unter [club.maerklin.de](http://club.maerklin.de)

## Deine Vorteile:

- 6x jährlich das Märklin Magazin
- 6x jährlich die Insider Clubnews
- Exklusive Clubmodelle
- Gratis Club-Jahreswagen
- Jahresfilm
- Kostenloser Märklin Gesamtkatalog
- Clubnewsletter
- Clubkarte
- Rabatte bei Seminaren
- Kostenloser Versand im Online Shop innerhalb Deutschlands.
- Clubreisen\*
- Kleines Willkommensgeschenk
- Geburtstags-Gutscheine



Jetzt anmelden und Clubvorteile sichern!  
[club.maerklin.de](http://club.maerklin.de)



powered by:



Die hier genannten Leistungen beziehen sich auf 2025. Änderungen vorbehalten.  
\* Abhängig von der Verfügbarkeit.

Die Jahresmitgliedschaft kostet EUR 89,95, CHF 109,95, US \$ 109,- (Stand 2025) inklusive Jahreswagen, Jahres-Abo Märklin Magazin, Katalog, Clubnews, etc.

Märklin Insider-Club  
Postfach 9 60  
73009 Göppingen  
Deutschland

Telefon +49 (0) 7161/608-213  
Fax +49 (0) 7161/608-308  
E-Mail [club@maerklin.com](mailto:club@maerklin.com)  
Internet [www.maerklin.com](http://www.maerklin.com)

# DER NÄCHSTE SCHRITT



## Steige ein in die Welt der Profis

Entdecke auf den nächsten Seiten das Profisortiment mit allen Details und Funktionen, die zischende und dampfende Lokomotive oder die Elektrolok mit einem sich wie aus Zauberhand hebenden Stromabnehmer.





## Digitale Profi-Modelle zum Einstieg



mfx DCC III 15+

### 29890 Digital-Startpackung „Güterzug mit BR 89.0“

**Vorbild:** Tenderlokomotive der Baureihe 89.0, ein offener Güterwagen, ein Kesselwagen „Gasolin“ und ein Rungenwagen Rlms 56 der Deutschen Bundesbahn (DB).

#### Highlights:

- Idealer Einstieg in die digitale Welt von Märklin H0.
- Automatische Anmeldung an der Mobile Station durch eingebauten mfx-Decoder.
- Aufbaufreundliche C-Gleis-Anlage.
- Wagen mit spielspaßerhöhenden Relexkupplungen.



mfx DCC VI 15+

### 29065 Digital-Startpackung „Moderner Rangierbetrieb mit DHG 500“

**Vorbild:** Diesel-Rangierlokomotive Henschel DHG 500 des MVV Industrieparks Gersthofen, ein Rungenwagen Kls, ein offener Güterwagen mit Ladungseinsatz und ein Containerwagen mit zwei 20-ft. Containern beladen.

#### Highlights:

- Idealer Einstieg in die digitale Welt von Märklin H0.
- Lokomotive mit Beleuchtung und Warnblinklicht auf dem Dach.
- Automatische Anmeldung an der Mobile Station durch eingebauten mfx-Decoder.
- Aufbaufreundliche C-Gleis-Anlage.
- Wagen mit spielspaßerhöhenden Relexkupplungen.
- Die Container können abgenommen, geöffnet und beladen werden.







### 36643 Elektrolokomotive Baureihe 187

**Vorbild:** Elektrolokomotive Baureihe 187 ohne Flex-Panel der MRCE. Gebaut von Bombardier als Serienlokomotive aus dem TRAXX 3-Typenprogramm. Tiefschwarze Grundfarbgebung. Betriebsnummer 187 108-6. Betriebszustand ab 2022.

**Highlights:**

- Auffällige Gestaltung der MRCE.
- Fahrwerk und Aufbau aus Metall.
- Seitenflächen ohne Flex-Panel.
- Separat angesetzte Griffstangen an den Fronten.
- Digital-Decoder mfx mit umfangreichen Betriebs- und Geräuschfunktionen.



### 39215 Diesellokomotive Baureihe 218

**Vorbild:** Diesellokomotive Baureihe 218 der Deutschen Bundesbahn (DB). Ozeanblau/Elfenbeinfarbene Grundfarbgebung. Betriebsnummer 218 401-8. Betriebszustand ab 1976.

**Highlights:**

- Ein weiterer Märklin-Klassiker.
- Erstmals mit digital schaltbarer Maschinenraumbeleuchtung.
- Fahrgestell und Aufbau der Lokomotive aus Metall.
- Vorbildgerechte Dachausführung der 218.4 mit großem Lüfter.
- Führerstandsbeleuchtung digital schaltbar.
- Kinematikgeführte Kurzkupplungen.
- Digitaldecoder mfx+ mit umfangreichen Licht- und Soundfunktionen.
- Pufferhöhe nach NEM.



### 36244 Dampflokomotive Baureihe 24

**Vorbild:** Personenzug-Dampflokomotive mit Schlepptender Baureihe 24 der Deutschen Bundesbahn (DB). Einheitslokomotive mit Wagner-Windleitblechen. Lok-Betriebsnummer 24 044. Betriebszustand um 1957.

**Highlights:**

- Lokomotive mit mfx-Decoder und vielfältigen Soundfunktionen.
- Detailliertes, preiswertes Einsteigermodell.
- Serienmäßig eingebauter Raucheinsatz.



### 36951 Dampflokomotive Baureihe 003

**Vorbild:** Dampflokomotive 003 276-3 der Deutschen Bundesbahn (DB) mit Witte-Windleitblechen. Betriebszustand um 1971 im Bw Ulm.

**Highlights:**

- Preisgünstiges Einsteigermodell.
- Technisch überarbeitet.
- Mit LED-Beleuchtung.





# LGB Gartenbahnen

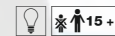

## 70503 Startset Baustellenzug 230 Volt

Dieses Startset enthält einen Baustellenzug, bestehend aus einer Tenderlok, einem Niederbordwagen und einem Kipplorenwagen. Die Lok ist mit einem leistungsstarken Motor ausgerüstet und verfügt über ein beleuchtetes Spitzenlicht. Mit den beigelegten Stickers können die Lok und beide Wagen dekoriert werden. Das Set enthält zusätzlich einen kompletten Gleiskreis, Stromversorgung für 230 Volt und einen Fahrregler. Zuglänge 68 cm.

€ 249,-\*

Maximaler Spielspaß für drinnen und draußen!



Der schafft was weg!  
Ein stabiler Niederbordwagen.



Lokomotive mit Licht



Gemeinsam aufbauen und spielen, egal bei welchem Wetter.



LGB Gleise sind einfach zu verlegen, ob im Kreis, mit Weichen oder am Ende auch mit einem Prellbock. Das Zubehörprogramm hat viel zu bieten.



## 49501 Ergänzungsset Baustelle

Dieses Ergänzungsset für den Baustellenzug enthält einen weiteren Kipplorenwagen, einen Bagger mit manuell beweglicher Schaufel, eine Spielfigur sowie eine Anzahl von baustellentypischem Zubehör wie Absperrungen oder Schilder. Mit den beigelegten Stickers kann der Kipplorenwagen dekoriert werden. Länge des Lorenwagens 17 cm.

€ 59,99\*



Kranarm und Kranhaken sind heb- und senkbar

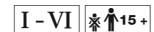

## 40043 Kranwagen

Modell eines Kranwagens, wie er vor allem bei Bauarbeiten an Bahnanlagen und an Gleisen eingesetzt wird. Der Kranarm und der Kranhaken lassen sich über Handkurbeln heben und senken. Der Kranaufsatz ist drehbar. Länge über Puffer 25 cm.

€ 94,99\*

Sieh das Set in Action!  
Entdecke alle weiteren Infos unter [www.lgb.de](http://www.lgb.de)





# LGB Gartenbahnen



**Der perfekte Einstieg  
in die spielerische Welt von LGB**  
Kompatibel zu allen gängigen Klemmbausteinen



**Inklusive 30 Bausteine**



## 90463 Startset Bausteinzug

Dieses Startset enthält eine Dampflok, zwei Flachwagen mit einer Bausteinplatte und 30 Bausteine. Das Set enthält außerdem einen kompletten Gleiskreis bestehend aus 12 gebogenen Gleisstücken, Fahrregler, Stromversorgung für 230 Volt und Anschlusskabel. Zuglänge 77 cm.

€ 279,-\*



**Sieh das Set in Action!**



## 70403 Startset Güterzug

Das Startset für vielfältige Spielmöglichkeiten: Güterzug mit Dampflok „Stainz“, einem Schotterwagen und einem beladenen Niederbordwagen. Die Dampflok ist mit einem leistungsstarken Motor ausgestattet und verfügt über ein elektronisches Dampflokgeräusch und einen Dampfentwickler. Das Set enthält außerdem einen kompletten Gleiskreis (Durchmesser 1.290 mm) sowie Stromversorgung für 230 Volt und Fahrgerät. Das abgebildete Ladegut auf dem Niederbordwagen ist beispielhaft und kann variieren. Zuglänge 85 cm.

€ 399,-\*

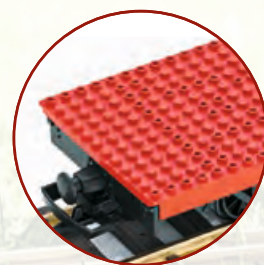

Einfach und robust zugleich.  
Die Grundplatte als idealer Ausgangspunkt  
zum Spielen und Bauen.



## 94063 Bausteinwagen

Modell eines 2-achsigen Flachwagens. Der Wagenboden ist mit den üblichen Klemmnoppen versehen, sodass verschiedenste Aufbauten mit Bausteinen anderer namhafter Hersteller möglich sind. Länge über Puffer 26 cm.

€ 44,99\*





# LGB – Weihnachten und Gleise



## 70308 Startset Weihnachtszug

Dieses Startset enthält einen Oldtimerzug bestehend aus einer Tenderlok und 2 Personenwagen in weihnachtlicher Gestaltung. Die Lok ist mit einem leistungsstarken kugelgelagerten Bühler-Motor sowie Spitzenlicht und einem Rauchsatz ausgerüstet. Das Set enthält zusätzlich einen kompletten Gleiskreis, Stromversorgung und Fahrregler. Zuglänge 85 cm.

Mit den separat erhältlichen Weihnachtswagen kann dieser Zug wunderbar ergänzt werden.

€ 399,-\*

Gemeinsam aufbauen und spielen, egal bei welchem Wetter.



Hier gibt es ein weihnachtliches Video zur Startpackung.

Merry Christmas



Lokomotive mit Licht und Rauch



## 19901 Prellbock-Gleis-Set

Mit diesem Set können Sie den Gleiskreis aus Ihrem LGB Starter Set zu einem Oval mit einem Abstellgleis zum Rangieren ausbauen.

Die stabile Box enthält:  
1x 12000 Handweiche rechts  
6x 10000 gerade Gleise  
1x 11000 gebogenes Gleis  
1x Prellbock

€ 115,-\*

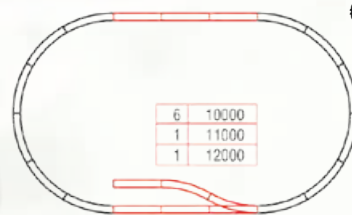

## 36025 Weihnachtswagen 2025

Der Weihnachtswagen 2025 ist mit einem wunderschönen Motiv aufwendig bedruckt. Das Modell verfügt natürlich auch über Türen zum Öffnen, und ergänzt nahtlos die bisherige Reihe der LGB Weihnachtswagen. Metall-Scheibenradsätze. Länge über Puffer 30 cm.

€ 179,-\*



## 19902 Bahnhof-Gleis-Set

Mit diesem Set können Sie den Gleiskreis aus Ihrem LGB Starter Set zu einem Oval mit einem Ausweichgleis ausbauen. Dann können sich zwei Züge begegnen. Oder sie können einen Zug abstellen, Wagen rangieren und die Lok von einem Ende des Zugs zum anderen umsetzen.

Die stabile Box enthält:  
1x 12000 Handweiche rechts  
1x 12100 Handweiche links  
9x 10000 gerade Gleise  
2x 11000 gebogene Gleise

€ 179,-\*

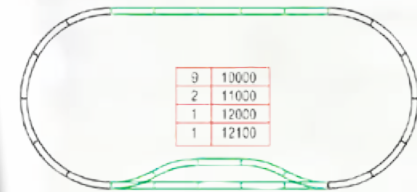

## 30432 Personenwagen

Modell eines Personenwagens in weihnachtlicher Gestaltung. Die Rückenlehnen der Sitze können wie beim Vorbild umgeklappt werden, sodass die Reisenden immer in Fahrtrichtung sitzen. Metallradsätze. Länge 19 cm.

€ 109,-\*



## 23132 Dampflokomotive CHLOE

Modell der Feldbahnlok „CHLOE“. Fein detaillierte Ausführung in weihnachtlicher Farbgebung und Beschriftung. Antrieb auf beide Treibradsätze durch einen zugkräftigen kugelgelagerten Motor. Spitzensignal beleuchtet. Weihnachtsmann als Lokführerfigur beigelegt. Länge über Puffer 28 cm.

€ 399,-\*





## Artikelnummernverzeichnis

### my world

|       |    |
|-------|----|
| 23130 | 37 |
| 23180 | 37 |
| 23302 | 10 |
| 23303 | 37 |
| 23400 | 36 |
| 23401 | 37 |
| 23402 | 17 |
| 23978 | 37 |
| 29113 | 9  |
| 29346 | 20 |
| 29347 | 4  |
| 29348 | 18 |
| 29349 | 12 |
| 29406 | 33 |
| 29430 | 29 |
| 44100 | 34 |
| 44104 | 34 |
| 44107 | 34 |
| 44115 | 31 |
| 44118 | 25 |
| 44122 | 24 |
| 44123 | 31 |
| 44124 | 30 |
| 44141 | 34 |
| 44142 | 34 |
| 44143 | 34 |
| 44145 | 6  |
| 44347 | 7  |
| 72201 | 16 |
| 72202 | 16 |
| 72212 | 26 |
| 72213 | 35 |
| 72218 | 11 |
| 72221 | 11 |
| 72222 | 22 |
| 72223 | 14 |
| 72240 | 37 |

### START UP

|       |    |
|-------|----|
| 00740 | 41 |
| 20099 | 68 |
| 20124 | 45 |
| 20130 | 68 |
| 20172 | 68 |
| 20188 | 68 |
| 20224 | 68 |
| 20230 | 68 |
| 20299 | 68 |
| 20330 | 68 |
| 20360 | 68 |
| 20611 | 69 |
| 20612 | 69 |
| 20671 | 69 |
| 20672 | 69 |
| 20977 | 68 |
| 20997 | 69 |
| 24900 | 70 |
| 24902 | 70 |
| 24903 | 70 |
| 24904 | 70 |
| 24905 | 70 |
| 29124 | 45 |
| 29132 | 43 |
| 29133 | 51 |
| 29188 | 49 |
| 29653 | 41 |
| 30000 | 53 |
| 36218 | 55 |
| 36321 | 53 |
| 36501 | 55 |
| 36509 | 55 |
| 36700 | 55 |
| 36712 | 51 |
| 36740 | 53 |
| 36873 | 53 |
| 4038  | 57 |

|       |    |
|-------|----|
| 4039  | 57 |
| 40400 | 59 |
| 40401 | 59 |
| 40402 | 59 |
| 40500 | 57 |
| 40501 | 57 |
| 40502 | 57 |
| 40503 | 57 |
| 4107  | 57 |
| 4108  | 57 |
| 4410  | 63 |
| 4411  | 63 |
| 4413  | 61 |
| 4415  | 65 |
| 44218 | 65 |
| 44219 | 65 |
| 44224 | 45 |
| 4423  | 61 |
| 44232 | 59 |
| 44234 | 59 |
| 44251 | 43 |
| 44252 | 65 |
| 44253 | 65 |
| 4430  | 61 |
| 4431  | 61 |
| 44404 | 61 |
| 4459  | 61 |
| 44600 | 61 |
| 44700 | 59 |
| 4471  | 63 |
| 4473  | 61 |
| 44734 | 63 |
| 44752 | 47 |
| 44831 | 59 |
| 46719 | 47 |
| 4671  | 63 |
| 47625 | 73 |

|       |    |
|-------|----|
| 71053 | 69 |
| 71054 | 72 |
| 7224  | 71 |
| 72751 | 72 |
| 72752 | 69 |
| 74371 | 72 |
| 74380 | 72 |
| 74391 | 72 |
| 74492 | 69 |
| 74924 | 71 |



|       |    |
|-------|----|
| 29065 | 79 |
| 29890 | 78 |
| 36244 | 80 |
| 36643 | 80 |
| 36951 | 81 |
| 39215 | 81 |



|       |    |
|-------|----|
| 19901 | 87 |
| 19902 | 87 |
| 23132 | 87 |
| 30432 | 87 |
| 36025 | 87 |
| 40043 | 83 |
| 49501 | 83 |
| 70308 | 86 |
| 70403 | 85 |
| 70503 | 82 |
| 90463 | 84 |
| 94063 | 84 |

## Service und Reparatur

### Märklin Direkt-Service

Der Märklin Fachhändler ist Ihr Ansprechpartner für Reparaturen und Umbauten von analog auf digital. Für Fachhändler ohne eigene Serviceabteilung sowie für Privatkunden übernehmen wir die Umbauten in unserer Reparaturabteilung in Göppingen. Sie erhalten nach Begutachtung des Modells einen Kostenvoranschlag inklusive der Angaben und Kosten für den sicheren Versand. Wenn Sie Modelle persönlich in Göppingen abgeben und abholen wollen, so wenden Sie sich bitte an unseren Service-Point im Märklineum.

### Öffnungszeiten des Service-Points

im Märklineum, Reuschstraße 6:  
dienstags bis sonntags von 10.00 bis 18.00 Uhr

### Gebr. Märklin & Cie. GmbH

#### Reparaturservice

Stuttgarter Straße 55-57

D-73033 Göppingen

Telefon +49 (0) 71 61 / 608-222

Fax +49 (0) 71 61 / 608-225

E-Mail [service@maerklin.de](mailto:service@maerklin.de)

### Hersteller-Garantie

Über die Ihnen gesetzlich zustehenden, nationalen Gewährleistungsrechte gegenüber Ihrem Märklin Fachhändler als Ihr Vertragspartner hinaus, gewährt die Firma Gebr. Märklin & Cie. GmbH bei verschiedenen Produkten eine Herstellergarantie, deren Umfang und Bedingungen Sie den Hinweisen in der zugehörigen Anleitung bzw. den beiliegenden Garantieunterlagen oder den Ausführungen auf unseren regionalen Internetseiten entnehmen können.



Artikel nicht geeignet für Kinder unter 3 Jahren.



**my world**  
Fragen und Antworten



**START UP**  
Fragen und Antworten

# märklin

### Allgemeine Hinweise

Märklin Produkte entsprechen den europäischen Sicherheitsrichtlinien (EU-Normen) für Spielzeug. Die Erreichung der größtmöglichen Sicherheit im praktischen Betrieb setzt jedoch die bestimmungsgemäße Verwendung der einzelnen Artikel voraus. In den Gebrauchsanleitungen, die den Produkten beiliegen, werden daher Hinweise zum richtigen Anschluss und zur korrekten Handhabung gegeben, die in jedem Falle zu beachten sind. Es empfiehlt sich, dass Eltern gemeinsam mit ihren Kindern vor Inbetriebnahme die Bedienungsanleitungen durchsprechen. Das vermittelt Sicherheit und gewährleistet langjährige Spielfreude im Umgang mit der Modelleisenbahn. Einige wichtige Punkte von allgemeiner Bedeutung sind nachfolgend zusammengefasst.

### Anschluss von Gleisanlagen

Benutzen Sie für den Betrieb ausschließlich Märklin Schaltnetzteile. Verwenden Sie bitte nur Schaltnetzteile aus dem aktuellen Produktprogramm, da diese Schaltnetzteile den aktuellen Sicherheitsstandards und Zulassungsrichtlinien entsprechen. Beachten Sie hierbei die Vorgaben in den Bedienungsanleitungen. Schaltnetzteile sind kein Spielzeug. Diese dienen zur Stromversorgung der Modellbahnanlage. Zusätzlich zu diesen allgemeinen Hinweisen sind zur Aufrechterhaltung der Betriebssicherheit die den jeweiligen Märklin Produkten beiliegenden Gebrauchsanleitungen zu beachten.

**\*Alle Preisangaben sind unverbindlich empfohlene Verkaufspreise.**

Neuheit 2025. **N**

Fahrgestell der Lokomotive aus Metall.

Überwiegender Teil des Lokomotivaufbaus aus Metall.

Märklin Kurzkupplungen in Norm-Aufnahme mit Drehpunkt.

Märklin Kurzkupplungen in Norm-Aufnahme mit Kulissenführung.

Inneneinrichtung eingebaut.

Geräuschelektronik eingebaut.

Zweilicht-Spitzensignal.

Zweilicht-Spitzensignal mit der Fahrtrichtung wechselnd.

Dreilicht-Spitzensignal vorne.

Dreilicht-Spitzensignal mit der Fahrtrichtung wechselnd.

Ein rotes Schlusslicht.

Dreilicht-Spitzensignal und zwei rote Schlusslichter mit der Fahrtrichtung wechselnd.

Innenbeleuchtung nachrüstbar.

Lichteffekt.

Maßstab 1 zu 100.

Tauschradsätze. Kostenlos im Fachhandel austauschen.

Länge über Puffer.

12 cm

### Altersangaben und Warnhinweise.



ACHTUNG! Nicht geeignet für Kinder unter 3 Jahren. Funktionsbedingte scharfe Kanten und Spitzen. Erstickungsgefahr wegen abbrech- und verschluckbarer Kleinteile.



Nur für Erwachsene.

Die Zeichenerklärung von Märklin HO und LGB finden Sie im Web unter [www.maerklin.de/www.lgb.de](http://www.maerklin.de/www.lgb.de).

# märklin

## START UP



# ONLINE GEWINNSPIEL

Raus auf die Felder – seit dem frühen Morgen sind die Landmaschinen bereits im Einsatz! Jetzt hast Du die Chance, das ganze Jahr mit der passenden Bahn von Märklin Start Up in die spannende Welt der Landwirtschaft einzutauchen!



**Preisfrage:** Wie viele dieser hier links gezeigten Traktoren findest du in diesem Katalog?

Trage die richtige Zahl auf: [www.maerklin.de/startup-win2025](http://www.maerklin.de/startup-win2025) ein und **gewinne tolle Preise!**



Teilnahme ab 01.01.2025, Teilnahmechluss ist der 31.12.2025.  
Teilnahme nur online über das Formular möglich. Postalische Einsendungen und E-Mails werden nicht beachtet. Die Teilnahmebedingungen sind unter [www.maerklin.de/startup-win2025](http://www.maerklin.de/startup-win2025) einsehbar.

**Gebr. Märklin & Cie. GmbH**  
Stuttgarter Straße 55 – 57  
73033 Göppingen  
Germany  
[www.maerklin.de](http://www.maerklin.de)  
[service@maerklin.de](mailto:service@maerklin.de)



Märklin erfüllt die Anforderungen an ein Qualitätsmanagementsystem nach der Norm ISO 9001. Dies wird regelmäßig vom TÜV Süd durch Überwachungsprüfungen kontrolliert und zertifiziert. Sie haben damit die Sicherheit, ein geprüftes Qualitätsprodukt zu kaufen.



Märklin ist erneut Marke des Jahrhunderts. Zum vierten Mal in Folge hat ein Fachgremium aus Markenexperten Märklin zur Marke des Jahrhunderts gekürt. Als Marke des Jahrhunderts ist Märklin im weltweit anerkannten Markenregister „Deutsche Standards“ vertreten.

Änderungen und Liefermöglichkeit sind vorbehalten. Preis-, Daten- und Maßangaben erfolgen ohne Gewähr. Irrtümer und Druckfehler vorbehalten, eine Haftung wird diesbezüglich ausgeschlossen.

\*Preise: Aktueller Preisstand zum Zeitpunkt der Drucklegung – unterjährige Preisänderungen vorbehalten – Preise maximal gültig bis zum Erscheinen einer nächsten Preisliste / eines nächsten Kataloges.

Bei den Abbildungen handelt es sich teilweise um Handmuster, Retuschen und Renderings. Die Serienproduktion kann in Details von den abgebildeten Modellen abweichen. Märklin behält sich vor, eine angekündigte Neuheit für den Fall ungenügender Nachfrage zu stornieren. Mit Erscheinen dieses Märklin Katalogs werden alle früheren Märklin Kataloge ungültig.

**Sollte diese Ausgabe keine Preisangaben enthalten, fragen Sie bitte Ihren Fachhändler nach der aktuellen Preisliste.**

Alle Rechte vorbehalten. Nachdruck, auch auszugsweise, verboten.  
© **Copyright by Gebr. Märklin & Cie. GmbH.**

Gedruckt in Deutschland.  
Printed in Germany.  
416615 – 01 2025



4 031111 202782

